

copatlife



IT 3.1 ►, come generatore di progetti, si sviluppa per espandere l'ambiente cucina: può creare una terza stanza atta alla preparazione e allo stoccaggio del cibo, un passaggio tecnico attrezzato, un ambiente privato in cui svolgere altre attività... Grazie a colonne attrezzate, nuovi piani, pareti multifunzionali, elementi sospesi luminosi e porte passanti, la cucina diventa un dispositivo funzionale, protettivo, a elevato valore estetico, in grado di aumentare le sue possibilità e offrire soluzioni capaci di assecondare le molteplici esigenze del vivere quotidiano. La ricca gamma di finiture sottolinea la natura versatile e stilistica del progetto, il quale riesce a riflettere, con accuratezza e rispetto, il carattere delle case in cui si inserisce e delle persone che lo abitano. Come catalogo espansibile, 3.1 ► aumenta le informazioni della narrazione cartacea, permettendo di esplorare i progetti a un livello più profondo, attraverso l'utilizzo dello smartphone. Let's play!

EN. 3.1 ►, as a generator of projects, it is developed to expand the kitchen environment: it can create a third room suitable for the preparation and storage of food, an equipped technical passage, a private environment in which to carry out other activities ... Thanks to equipped columns, new worktops, multifunctional walls, luminous suspended elements and walk-through solutions, the kitchen becomes a functional, protective device with a high aesthetic value, capable of increasing its possibilities and offering solutions capable of satisfying the multiple needs of everyday life. The rich choice of finishes underlines the versatile and stylistic nature of the project, which manages to reflect, with accuracy and respect, the character of the houses in which it is inserted and of the people who live there. As an expandable catalog, 3.1 ► increases the information of the paper narrative, allowing you to explore projects at a deeper level, through the use of the smartphone. Let's play!

FR. 3.1 ►, en tant que générateur de projets, il est développé pour agrandir l'environnement de la cuisine: il peut créer une troisième pièce adaptée à la préparation et au stockage des aliments, un passage technique équipé, un environnement privatif dans lequel exercer d'autres activités.. Grâce à des colonnes équipées, de nouveaux plans de travail, des murs multifonctionnels, des éléments suspendus lumineux et des portes de passage, la cuisine devient un dispositif fonctionnel et protecteur à haute valeur esthétique, capable d'augmenter ses possibilités et d'offrir des solutions capables de satisfaire les multiples besoins des vie courante. La riche gamme de finitions souligne la nature polyvalente et stylistique du projet, qui parvient à refléter, avec précision et respect, le caractère des maisons dans lesquelles il est inséré et des personnes qui y vivent. En tant que catalogue extensible, 3.1 ► augmente les informations du récit papier, vous permettant d'explorer les projets à un niveau plus profond, grâce à l'utilisation du smartphone. Let's play!

ES. 3.1 ►, como generador de proyectos, se desarrolla para ampliar el entorno de la cocina: puede crear una tercera sala apta para la preparación y almacenamiento de alimentos, un pasaje técnico equipado, un entorno privado en el que realizar otras actividades.. Gracias a columnas equipadas, nuevas encimeras, paredes multifuncionales, elementos suspendidos luminosos y puertas de paso, la cocina se convierte en un dispositivo funcional, protector y de alto valor estético, capaz de aumentar sus posibilidades y ofrecer soluciones capaces de satisfacer las múltiples necesidades de la vida cotidiana. La rica gama de acabados indica el carácter versátil y estilístico del proyecto, que consigue reflejar, con precisión y respeto, el carácter de las casas en las que se inserta y de las personas que las habitan. Como catálogo ampliable, 3.1 ► aumenta la información de la narrativa en papel, permitiéndote explorar proyectos a un nivel más profundo, a través del uso del teléfono inteligente. Let's play!

3.1 ▶	A22	08
3.1 ▶	B22	28
3.1 ▶	C22	52
3.1 ▶	D22	70
3.1 ▶	E22	88
3.1 ▶	F22	110



IT. Negli spazi di un ex fabbrica londinese, un'abitazione risultato di un importante intervento di recupero edilizio. Il gusto sofisticato del proprietario si riflette in un progetto cucina raffinato e funzionale, audace nella scelta delle finiture. Un'isola che permette momenti di convivialità e un ambiente attrezzato riservato, ma non chiuso, in modo da favorirne l'utilizzo, senza isolare chi vi entra. Un ambiente domestico libero, aggiornato ed efficiente, dal carattere contemporaneo ed elegante.

EN. In the spaces of a former London factory, a house resulting from a major building renovation. The owner's sophisticated taste is reflected in a refined and functional kitchen project, bold in the choice of finishes. An island that allows moments of conviviality and a reserved, but not closed, equipped environment, in order to ease its use, without isolating those who enter it. A free, updated and efficient home environment, with a contemporary and elegant character.

FR. Dans les espaces d'une ancienne usine londonienne, une maison issue d'une importante rénovation de bâtiment. Le goût raffiné du propriétaire se reflète dans un projet de cuisine raffiné et fonctionnel, audacieux dans le choix des finitions. Un îlot qui permet des moments de convivialité et un environnement réservé, mais pas fermé, équipé, afin d'en faciliter sa utilisation, sans isoler ceux qui y rentrent. Un environnement de maison libre, mis à jour et efficace, avec un caractère contemporain et élégant.

ES. En los espacios de una antigua fábrica londinense, una casa resultante de una importante reforma del edificio. El gusto sofisticado del propietario se refleja en un proyecto de cocina refinado y funcional, audaz en la elección de los acabados. Una isla que permite momentos de convivencia y un ambiente reservado, pero no cerrado, equipado, para facilitar el uso, sin aislar a quienes ingresan. Un entorno de hogar libre, actualizado y eficiente, con un carácter contemporáneo y elegante.





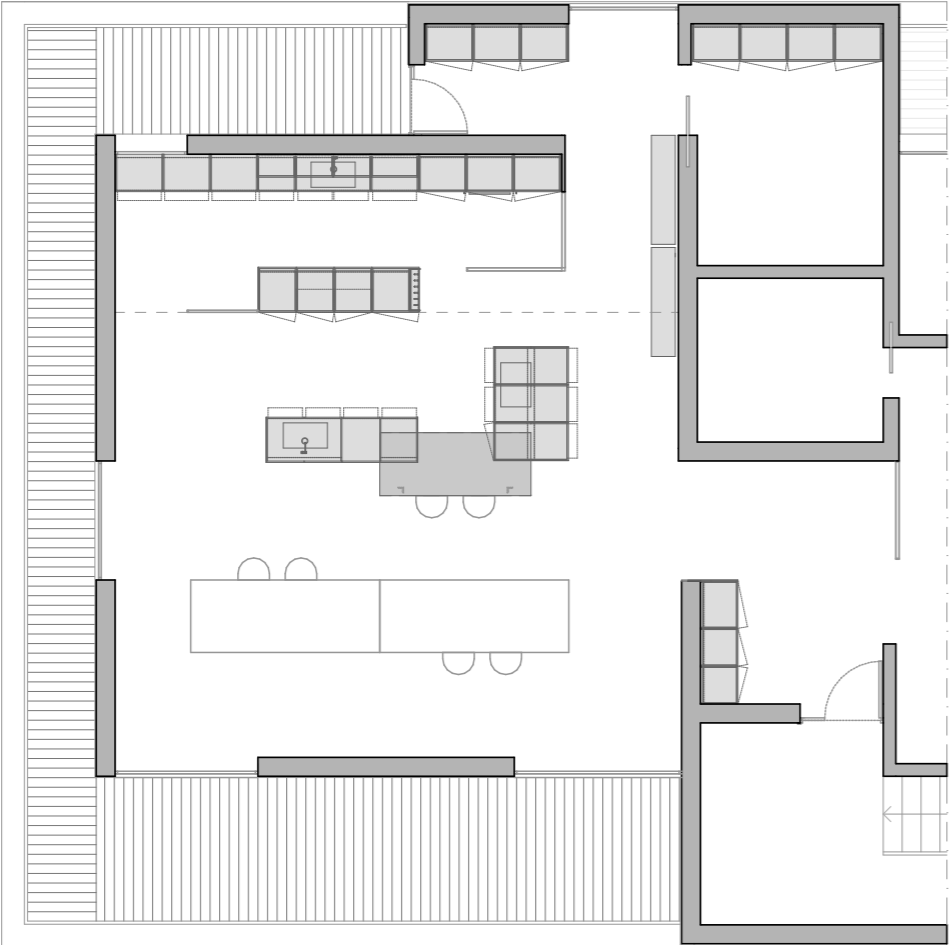

olmo rokt      abitus  
nero dark      brunito      pepe



IT. Eda 1200 mm in Olmo Rokt con modulo a giorno in metallo finitura brunito. Isola con ante Less vetro opaco pepe, top sp. 12 mm in Abitum nero dark, zoccolo h. 80 mm e gola piatta in finitura brunito.

EN. Eda 1200 mm in Elm Rokt with open module in brunito metal finish. Island with Less glass doors in matt pepe, worktop th. 12 mm in dark black Abitum, plinth h. 80 mm and flat groove in brunito finish.

FR. Eda 1200 mm en Orme Rokt avec module ouvert en métal finition brunito. Ilot avec portes en verre Less en finition pepe mat, plan de travail ép. 12 mm en Abitum noir foncé, socle h. 80 mm et gorge plate en finition brunito.

ES. Eda 1200 mm en Olmo Rokt con módulo abierto en metal acabado brunito. Isla con puertas de cristal Less en acabado pepe mate, encimera gr. 12 mm en Abitum negro oscuro, zócalo h. 80 mm y gola plana en acabado brunito.







IT. Isola con ante Less vetro opaco pepe, top sp. 12 mm e lavello in Abitum nero dark, zoccolo h. 80 mm e gola piatta in finitura brunito. Blocco colonne con anta finitura Olmo Rokt e maniglia push-pull. Chef in Rovere Lava, con schiena e divisori in laccato satinato mandorla. Snack Tio con top in finitura Olmo Rokt, gambe e fianco verniciato in finitura nero opaco.

EN. Island with Less glass doors in matt pepe, worktop th. 12 mm in dark black Abitum, plinth h. 80 mm and flat groove in brunito finish. Tall unitd with Elm Rokt and push-pull. Chef System in Oak Lava finish with backpanel and partitions inSatin lacquered Mandorla finish. Snack Tio with counter in Elm Rokt finish, legs and side painted in matt black finish.

FR. Ilot avec portes en verre Less en finition pepe mat, plan de travail ép. 12 mm en Abitum noir foncé, socle h. 80 mm et gorge plate en finition brunito.Colonnes avec porte en finition Orme Rokt et poignée push-pull. Chef System en finition Chêne Lava avec fond et séparateurs en laqué satiné Mandorla. Snack Tio avec plateau en finition Orme Rokt, jambage et côtés finis en finition noir mat.

ES. Isla con puertas de cristal Less en acabado pepe mate, encimera gr. 12 mm en Abitum negro oscuro, zócalo h. 80 mm y gola plana en acabado brunito. Columnas con puertas en acabado Omo Rokt y tirador push-pull. Chef System en Roble Lava con trasera y separadores en lacado satinado Mandorla. Snack Tio con encimera en acabado Olmo Rokt, patas y costados acabados en negro mate.

IT. Elemento contenitore a parete Hof in Fenix Ntm nero, apertura con maniglia ad incasso sul bordo inferiore. Top sp. 12 mm in Fenix Ntm nero.

EN. Hof wall-mounted cabinet element in black Fenix Ntm, opening with recessed handle on the lower edge. Countertop th. 12 mm in black Fenix Ntm.

FR. Élément de conteneur mural Hof en Fenix Ntm noir, ouverture avec poignée encastrée sur le chant inférieur. ép. Plan de travail 12 mm en Fenix Ntm noir.

ES. Elemento contenedor Hof de pared en Fenix Ntm negro, apertura con tirador empotrado en el canto inferior. Gr. encimera 12 mm en negro Fenix Ntm.





IT. Mensola sottopensile bottom light con lampada LED integrata.

EN. Bottom Light under wall cabinet shelf with integrated LED lamp.

FR. Étagère sous-meuble haut Bottom Light avec lampe LED intégrée.

ES. Estante debajo del mueble alto Bottom Light con lámpara LED integrada.





IT. Isola con ante Less vetro opaco pepe, top sp. 12 mm e lavello in Abitum nero dark, zoccolo h. 80 mm e gola piatta in finitura brunito. Blocco colonne con anta finitura Olmo Rokt. Tuki Side con struttura in Olmo Rokt e schiena in laccato satinato mandorla. Snack Tio con top in finitura Olmo Rokt, gambe e fianco verniciato in finitura nero opaco.

EN. Island with Less doors in matt pepe glass, countertop th. 12 mm and sink in dark black Abitum, plinth h. 80 mm and flat groove in brunito finish. Columns with door in Elm Rokt finish. Tuki Side with structure in Elm Rokt and back in Mandorla satin lacquered. Snack Tio with counter in Elm Rokt finish, legs and side painted in matt black finish.

FR. Ilot avec portes Less en verre finition pepe mat, plan de travail ép. 12 mm et évier en Abitum noir foncé, socle h. 80 mm et gorge plate en finition brunito. Colonnes avec porte en finition Orme Rokt. Tuki Side avec structure en Orme Rokt et dos en laqué satiné Mandorla. Snack Tio avec plateau en finition Orme Rokt, jambage et côtés finis en finition noir mat.

ES. Isla con puertas en cristal Less pepe mate, encimera gr. 12 mm y lavabo en Abitum negro oscuro, zocalo h. 80 mm y gola plana en acabado brunito. Bloque de columnas con puerta en acabado Olmo Rokt. Tuki Side con estructura en Olmo Rokt y trasera en lacado satinado Mandorla. Snack Tio con encimera en acabado Olmo Rokt, patas y costados acabados en negro mate.





IT. Snack Tio in finitura Olmo Rokt con prese di corrente e prese USB.  
Dettaglio anta Less con maniglia 90° take.

EN. Snack Tio in Elm Rokt finish with power and USB sockets.  
Less door detail with 90 ° take handle.

FR. Snack Tio en finition Orme Rokt avec prises et USB.  
Détails porte less avec poignée take 90 °.

ES. Snack Tio en acabado Olmo Rokt con enchufes y tomas USB.  
Detalle puerta less con tirador take 90°.





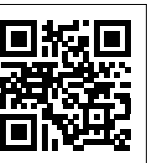

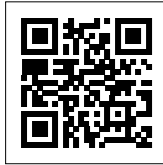

IT. Nascosta tra le colline veronesi, non lontano dall'aeroporto, un'abitazione interpreta il "buen retiro" in chiave contemporanea. Il gusto internazionale si manifesta nell'armonico accostamento di finiture di pregio dai toni in contrasto. Tra l'ingresso principale e l'ambiente cucina, una terza stanza con porte in arredo funge da filtro attrezzato, permettendo di riordinare e preparare qualche piatto indisturbati. Lo spazio cucina si apre sulla zona living e verso l'esterno grazie ad un'ampia vetrata, potendo godere di momenti conviviali e giardino. L'ambiente risulta caldo, accogliente e caratterizzato dal bel design italiano.

EN. Hidden in the Verona hills, not far from the airport, a house interprets the "buen retiro" in a contemporary key. The international taste is manifested in the harmonious combination of fine finishes in contrasting tones. Between the main entrance and the kitchen, a third room with furniture doors acts as an equipped filter, allowing you to tidy up your shopping or prepare some dishes undisturbed. In the kitchen area open to the living area and to the outside thanks to a large window, you can enjoy convivial moments and a pleasant view of the garden. The environment is warm, welcoming and characterized by the beauty of Italian design.

FR. Cachée dans les collines véronaises, pas loin de l'aéroport, une maison interprète le "buen retiro" dans une tonalité contemporaine. Le goût international se manifeste dans la combinaison harmonieuse de finitions raffinées dans des tons contrastés. Entre l'entrée principale et la cuisine, une troisième pièce avec portes de meubles fait zone de filtre équipé, vous permettant de ranger vos courses ou de préparer quelques plats en toute tranquillité. Dans l'espace cuisine ouvert sur le séjour et sur l'extérieur grâce à une grande baie vitrée, vous pourrez profiter de moments conviviaux et d'une agréable vue sur le jardin. L'environnement est chaleureux, accueillant et caractérisé par la beauté du design italien.

ES. Escondido en las colinas de Veronese, no lejos del aeropuerto, una casa interpreta el "buen retiro" en clave contemporánea. El gusto internacional se manifiesta en la armoniosa combinación de finos acabados en tonos contrastantes. Entre la entrada principal y la cocina, una tercera habitación con puertas de muebles actúa como un filtro equipado, lo que le permite ordenar sus compras o preparar algunos platos sin ser molestado. En la zona de la cocina abierta al salón y al exterior gracias a un gran ventanal, podrá disfrutar de momentos de convivencia y de una agradable vista al jardín. El ambiente es cálido, acogedor y se caracteriza por la belleza del diseño italiano.



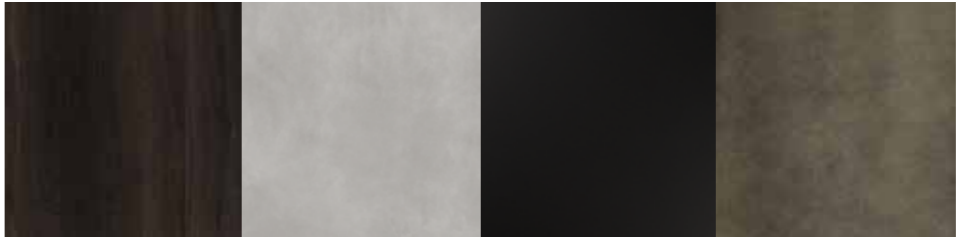
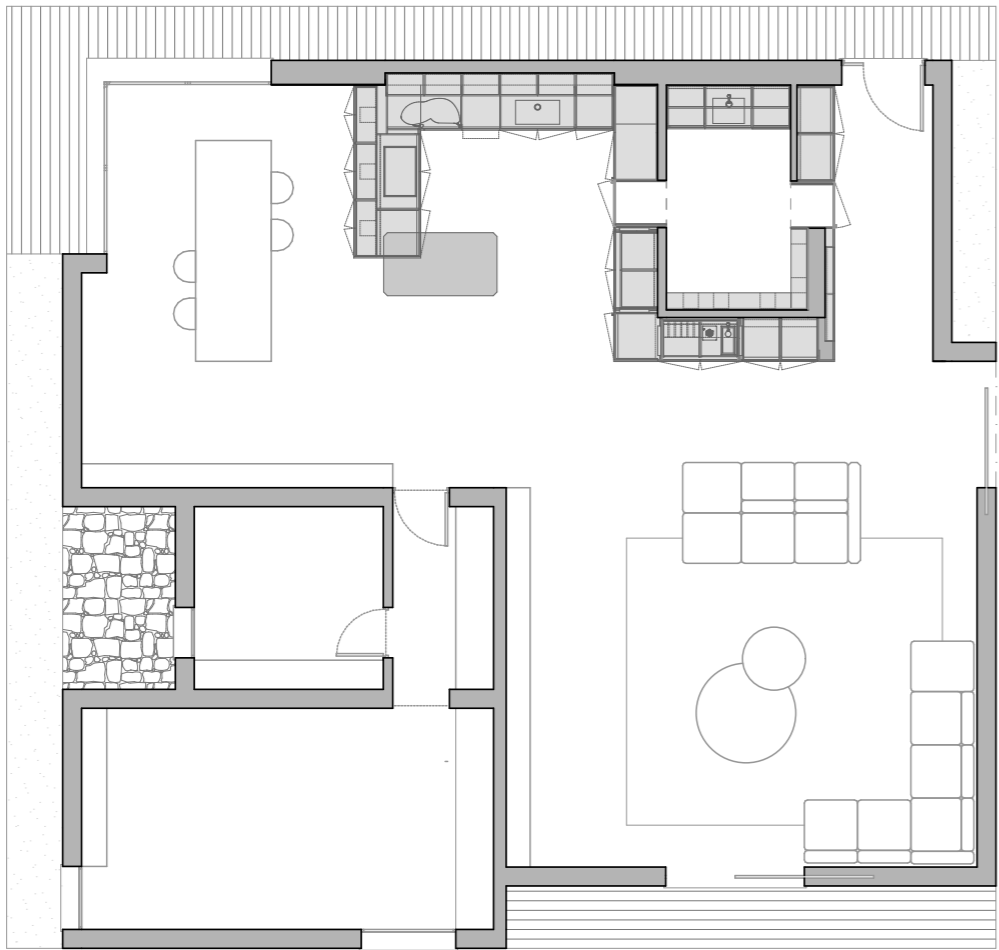

rovere termocotto    abitum concrete grey    brunito    oxybronz





IT. Pannellatura in finitura Rovere Termocotto, elementi Tuki System con schiena in finitura laccato speciale oxybronzo.

EN. Paneling in Heat-treated Oak finish, Tuki System elements with backpanel in special lacquer oxybronzo finish.

FR. Panneaux en finition Chêne Thermocuit, éléments Tuki System avec fond en finition laqué spéciale oxybronzo.

ES. Revestimiento en acabado Roble Termotratado, elementos Tuki System con trasera en acabado lacado especial oxybronzo.







IT. Snack Lag con struttura in Rovere Termocotto e piano in Abitum concrete grey.

EN. Snack Lag with structure in heat-treated oak and top in Abitum concrete grey.

FR. Snack Lag avec structure en chêne thermotraité et plan de travail en béton concrete grey.

ES. Snack Lag con estructura en roble termotratado y encimera Abitum en acabado concrete grey.





IT. Colonne a terra con anta in Rovere Termocotto e maniglia Ribbed brunita. Porta Nes in Rovere Termocotto.

EN. Floor standing tall units with Heat-treated Oak door and brunito Ribbed handle. Door Nes in heat-treated oak.

FR. Colonnes au sol avec porte en Chêne Thermotraité et poignée ribbed brunito. Porte Nes en chêne Thermotraité.

ES. Columnas a suelo con puerta de Roble Termotratado y tirador Ribbed brunito. Puerta Nes en roble Termotratado.



IT. Basi con ante in finitura inox satinato e gola curva brunita. Top in inox satinato per l'area lavaggio. Pensili in finitura laccato oxybronzo, accessori "linero" in finitura inox e grigio grafite.

EN. Bases with doors in satin stainless steel finish and brunito curved groove. Satin stainless steel top for the washing area. Wall units in oxybronzo lacquer finish, "linero" accessories in stainless steel and graphite gray finish.

FR. Bases avec portes en finition acier inoxydable satiné et gorge courbée brunito. Plan de travail en acier inoxydable satiné pour la zone de lavage. Éléments hauts en finition laque oxybronzo, accessoires "linero" en acier inoxydable et finition gris graphite.

EN. Bases con puertas en acabado acero inoxidable satinado y gola curva brunito. Encimera de acero inoxidable satinado para la zona de lavado. Muebles altos en acabado lacado oxibronzo, accesorios "linero" en acero inoxidable y acabado gris grafito.







IT. Pannellatura e colonne a terra in Rovere Termocotto. Elementi tuki system con schiena in laccato speciale oxybronzo. Porta Nes in Rovere Termocotto con maniglia Ribbed brunita.

EN. Paneling and floor-standing tall units in heat-treated oak. Tuki System elements with back in special oxybronzo lacquer. Nes door in heat-treated oak with brunito Ribbed handle.

FR. Panneaux et colonnes au sol en chêne Thermotraité. Éléments Tuki System avec fond en laque spéciale oxybronzo. Porte Nes en chêne Thermotraité avec poignée Ribbed brunito.

ES. Revestimientos y columnas en planta de roble termotratado. Elementos Tuki System con respaldo en laca especial oxybronzo. Puerta Nes en roble termotratado con tirador Ribbed brunito.





IT. Colonna Guest con scocca in finitura Rovere Termocotto e interno finitura inox satinato.

EN. Guest column with carcass in Heat-treated Oak finish and internal satin stainless steel finish.

FR. Colonne Guest avec caisson en finition Chêne Thermotraité et finition interne en acier inoxydable satiné.

ES. Columna Guest con casco en acabado Roble Termotratado y acabado interior en acero inoxidable satinado.







IT. Al quinto piano di un palazzo anni cinquanta di Milano, un appartamento dallo spiccato stile meneghino è caratterizzato da un'eleganza borghese senza tempo. Pavimentazione in lastre cementizie e pareti luminose calde definiscono una cucina sofisticata, in cui l'isola centrale e una seconda base rivolta verso la città, sono fulcro dell'intero ambiente aperto, collegando la zona living alla zona pranzo, più intima. Sapientemente nascosto in una colonna tecnica, un prezioso angolo bar in grado di migliorare l'esperienza dell'abitare e dell'ospitalità.

EN. On the fifth floor of a 1950s building in Milan, an apartment with a distinct Milanese style is characterized by timeless bourgeois elegance. Herringbone flooring with dark strips and warm bright walls define a sophisticated kitchen, in which the central island and a second base facing the city are the center of the entire open space, connecting the living area to the more intimate dining area. Cleverly hidden in a technical column, a precious corner bar able to improve the experience of living and hospitality.

FR. Au cinquième étage d'un immeuble des années 50 à Milan, un appartement au style milanais distinct se caractérise par une élégance bourgeoise intemporelle. Un sol à chevrons avec des bandes sombres et des murs chauds et lumineux définissent une cuisine sophistiquée, dans laquelle l'îlot central et une deuxième base face à la ville sont le pivot de tout l'environnement ouvert, reliant le salon à la salle à manger plus intime. Astucieusement caché dans une colonne technique, un précieux coin bar capable d'améliorer l'expérience de vie et d'hospitalité.

ES. En la quinta planta de un edificio de la década de 1950 en Milán, un apartamento con un marcado estilo milanés se caracteriza por la elegancia burguesa atemporal. Los suelos de espiga con listones oscuros y paredes cálidas y luminosas definen una cocina sofisticada, en la que la isla central y una segunda base que da a la ciudad son el punto de apoyo de todo el entorno abierto, conectando el salón con el comedor más íntimo. Inteligentemente escondido en una columna técnica, un precioso bar de esquina capaz de mejorar la experiencia de vida y hospitalidad.

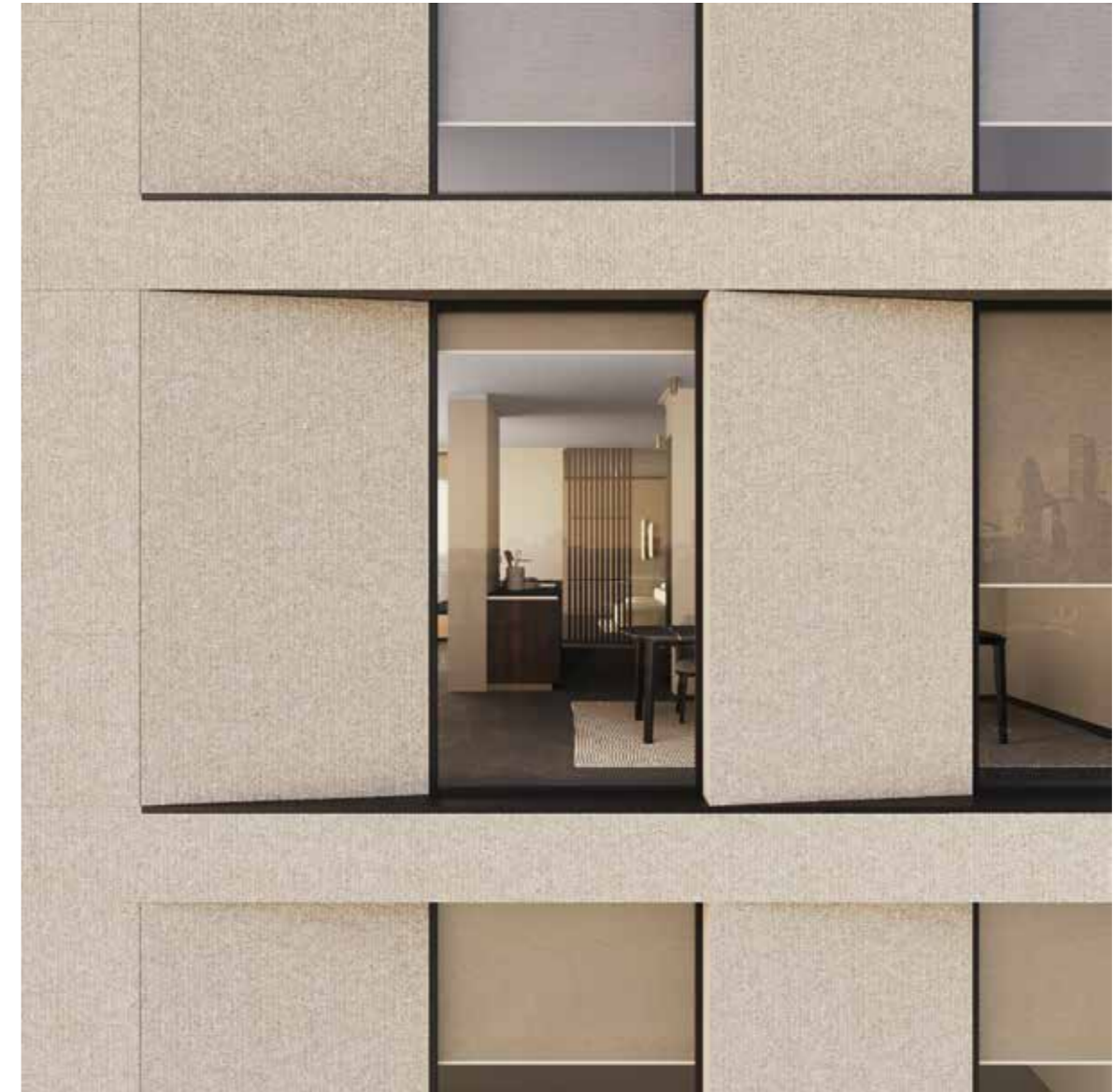

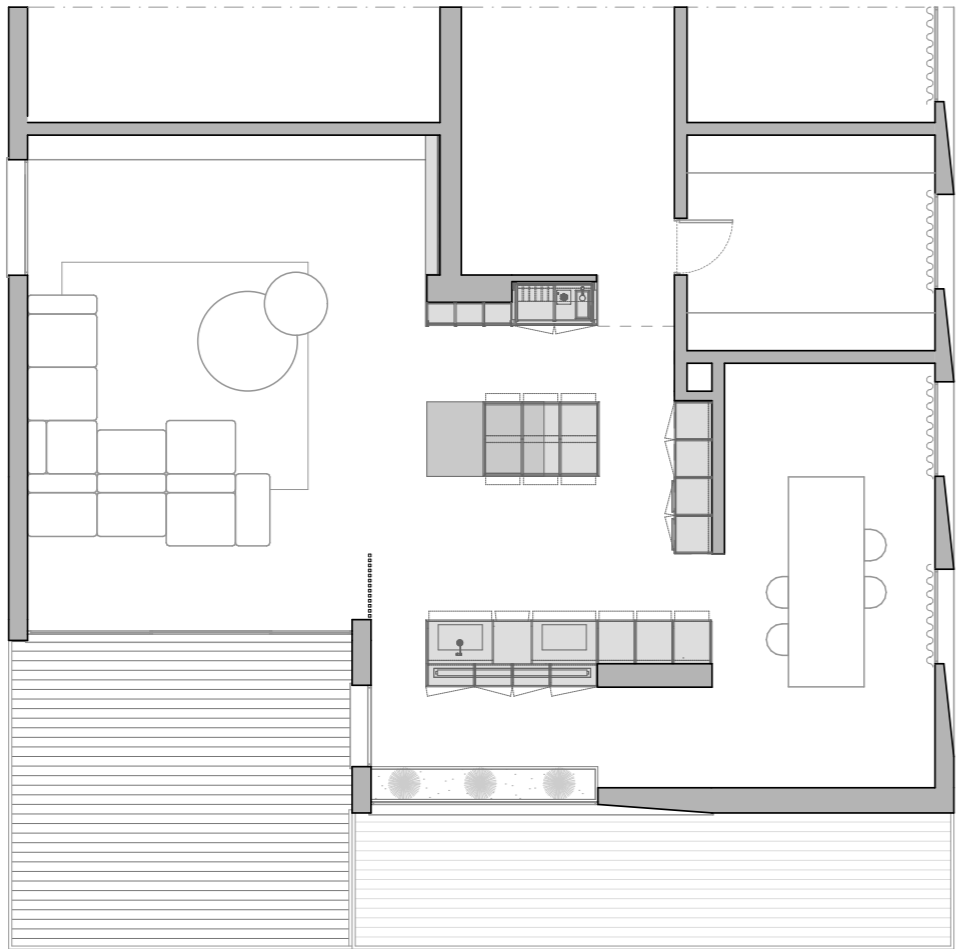

larice termocotto    metaltex 52 bronzo    silestone corktown    champagne





IT. Gruppo colonne con ante in Larice termocotto, zoccolo 80 mm in finitura champagne, maniglie Meg in finitura brunito. A parete, basi con anta il Larice termocotto e piano sp. 20 mm Silestone corktown. Isola con ante laccate Metaltex Bronzo e gola piatta champagne.

EN. Columns with doors in Heat-Treated Larch, 80 mm plinth in champagne finish, Meg handles in brunito finish. On the wall, base units with Heat-Treated Larch door and Countertop th. 20 mm Silestone corktown. Island with bronze metaltex lacquered doors and champagne flat groove.

FR. Colonnes avec portes en Mélèze Thermtraité, socle 80 mm finition champagne, poignées Meg finition brunito. Au mur, éléments bas avec porte en Mélèze Thermtraité et plan de travail ép. 20 mm Silestone corktown. Îlot avec portes laquées bronze metaltex et gorge plate champagne.

ES. Columnas con puertas en Alerce Termotratado, zócalo de 80 mm acabado champagne, tiradores Meg acabado brunito. En la pared, muebles bajos con puerta de Alerce Termotratado y encimera de 20 de gr. en Silestone Corktown. Isla con puertas lacadas metaltex bronce y gola plana champagne.



IT. Basi con anta in Larice termocotto e piano sp. 20 mm silestone corktown. Zoccolo sp. 80 mm e gola piatta in finitura champagne. Piano cottura a induzione e cappa integrata.

EN. Bases with door in heat-treated larch and top th. 20 mm Silestone corktown. Plinth h. 80 mm and flat groove in champagne finish. Induction hob and integrated hood.

FR. Bases avec porte en mélèze Thermotraité et plan de travail ép. 20 mm Silestone corktown. Plinthe h. 80 mm et gorge plate en finition champagne. Plaque à induction et hotte intégrée.

ES. Bajos con puerta de alerce termotratado y encimera de 20 de gr. en Silestone Corktown. Zócalo h. 80 mm y gola plana en acabado champagne. Placa de inducción y campana integrada.







IT. Basi con anta e fianchi in Larice termocotto e piano sp. 20 mm silestone corktown. Zoccolo h. 80 mm e gola piatta in finitura Champagne.

EN. Bases with door and sides in heat-treated larch and top th. 20 mm Silestone corktown. Plinth h. 80 mm and flat throat in champagne finish.

FR. Bases avec porte et côtés en mélèze Thermotraité et plan de travail ép. 20 mm Silestone corktown. Plinthe h. 80 mm et gorge plate finition champagne.

ES. Bajos con puerta y costados de alerce termotratado y encimera de 20 de gr. en Silestone Corktown. Zócalo h. 80 mm y gola plana en acabado champagne.

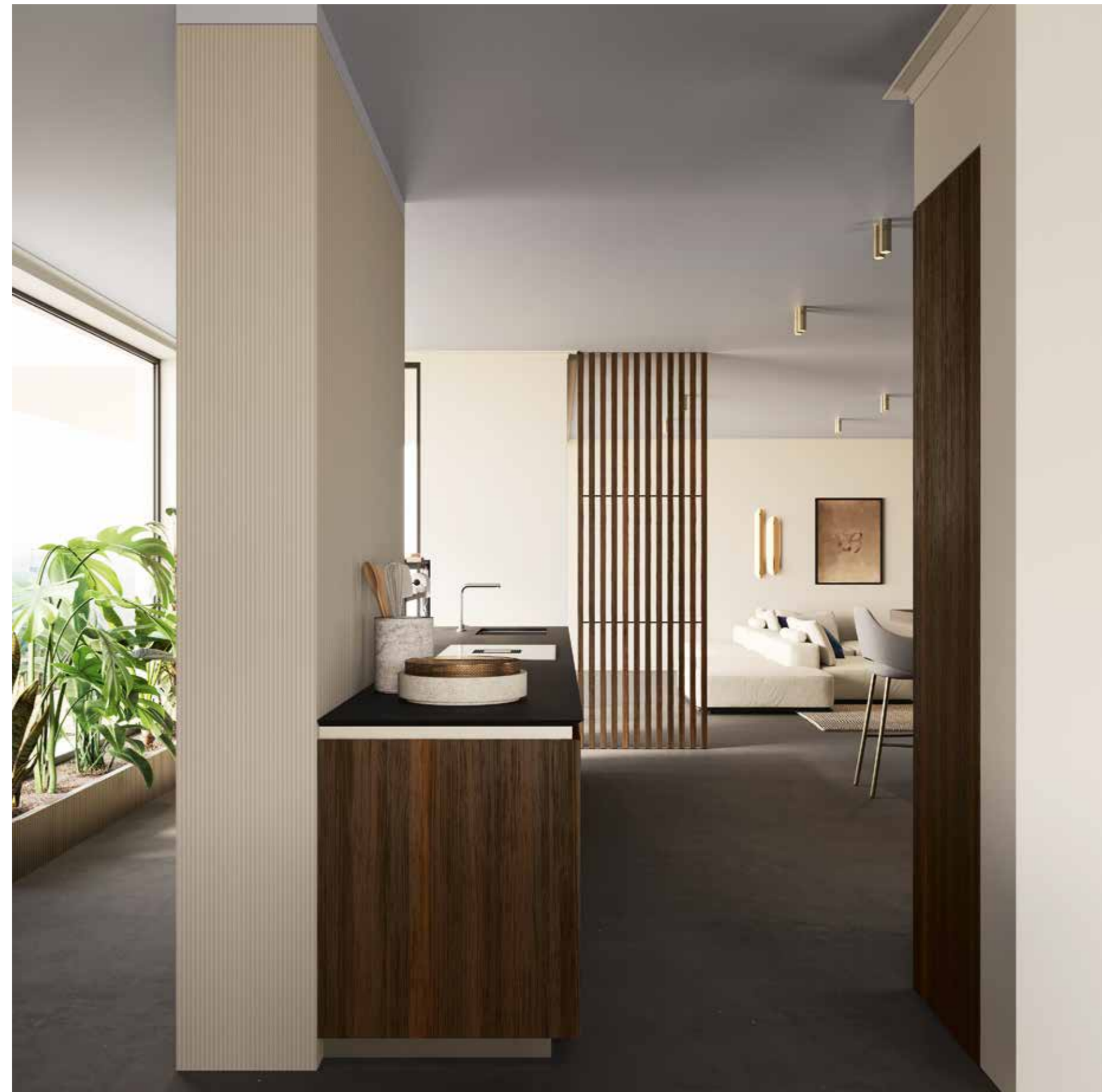



IT. Dettaglio interno della colonna ante rientranti Guest in Larice termocotto. Allestimento interno con basi in acciaio Inox. Sotto colonne Flow\_ine con telaio brunito, ripiani in vetro fumé bronzo, struttura in Larice termocotto.

EN. Internal detail of the Guest pocket door tall unit in Heat-treated Larch. Internal set-up with stainless steel bases. Flow\_ine under columns with brunito frame, shelves in smoked bronze glass, structure in Heat-treated Larch.

FR. Détail intérieur de la colonne avec portes escamotable Guest en Mélèze Thermotraité. Aménagement intérieur avec bases en acier inoxydable. Flow\_ine sous colonnes avec cadre brunito, étagères en verre bronze fumé, structure en Termocotto Mélèze.

ES. Detalle interno de la columna con puertas escamoteables Guest en Alerce Termotratado. Montaje interior con bases de acero inoxidable. Flow\_ine bajo columnas con marco brunito, estantes en cristal bronce ahumado, estructura en Alerce Termotratado.





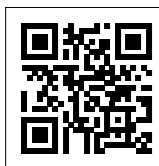



IT. Un'abitazione atelier immersa nella regione piemontese del Monferrato, dove la proprietaria abita e crea le sue opere. Un'architettura semplice, caratterizzata da elementi della tradizione rivisitati in chiave minimal: il tetto a falda, i mattoni, le vetrate quadrate. La vita domestica è scandita da lavoro e tempo libero. Entrambe le attività sono possibili grazie a un progetto studiato, curato e organizzato per rispondere a esigenze contemporanee mutevoli.

EN. An atelier house immersed in the Piedmont region of Monferrato, where the owner lives and creates her own works. A simple architecture, characterized by traditional elements revisited in a minimal way: the pitched roof, the bricks, the square windows. Domestic life is marked by work and free time, activities to which it is possible to dedicate oneself thanks to a fluid, well-kept and organized project that responds to changing contemporary needs.

FR. Une maison-atelier immergée dans la région piémontaise du Monferrato, où la propriétaire vit et crée ses propres œuvres. Une architecture simple, caractérisée par des éléments traditionnels revisités de manière minimale : le toit en pente, les briques, les fenêtres carrées. La vie domestique est marquée par le travail et le temps libre, activités auxquelles il est possible de se consacrer grâce à un projet fluide, soigné et organisé qui répond à l'évolution des besoins contemporains.

ES. Una casa taller inmersa en la región piamontesa de Monferrato, donde la propietaria vive y crea sus propias obras. Una arquitectura simple, caracterizada por elementos tradicionales revisados de manera mínima: el techo inclinado, los ladrillos, las ventanas cuadradas. La vida doméstica está marcada por el trabajo y el tiempo libre, actividades a las que es posible dedicarse gracias a un proyecto fluido, cuidado y organizado que responde a las cambiantes necesidades contemporáneas.



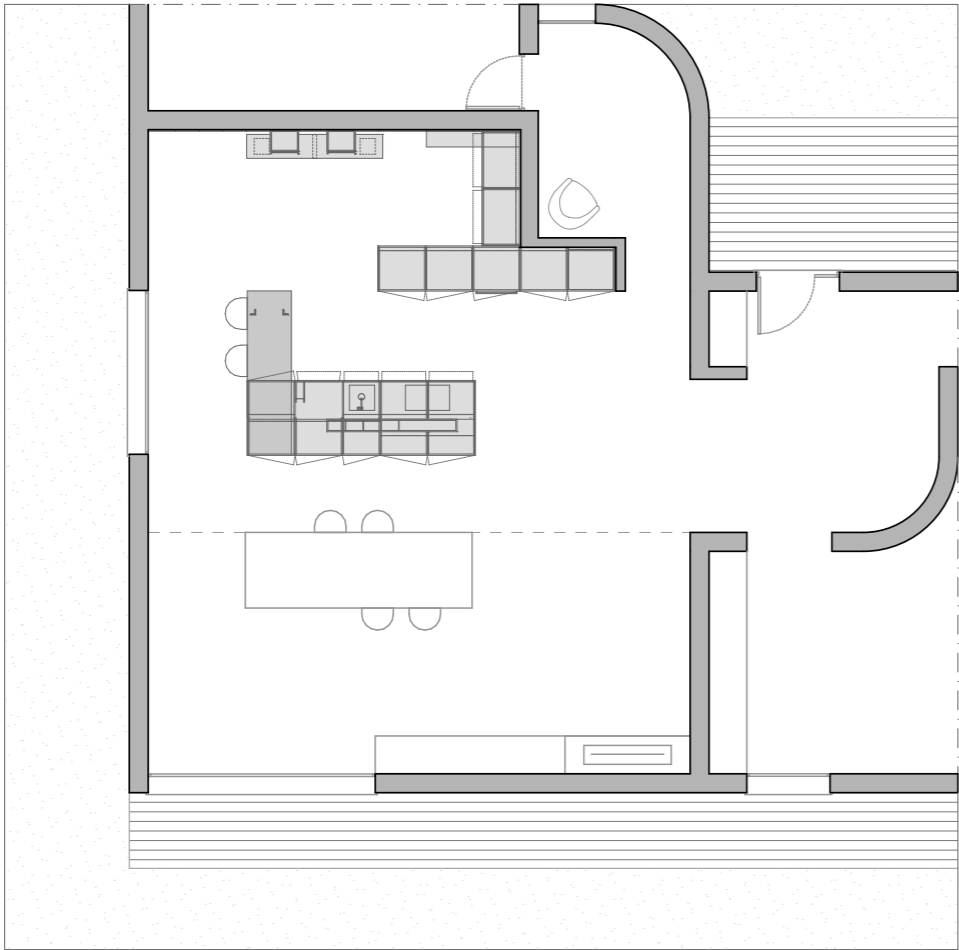

eucalipto cloud    arena lucido    brunito    pietra grey





IT. Blocco isola in laccato lucido arena. Top in marmo pietra grey. Snack Tio in appoggio sp. 90 mm in Eucalipto Cloud, gambe e mascherina laterale in laccato satinato finitura nero. Zoccolo h 80 mm in finitura brunito.

EN. Island in arena glossy lacquer. Gray stone marble worktop. Snack Tio in support th. 90 mm in Eucalyptus Cloud, legs and lateral mask in satin lacquered black finish. Plinth h 80 mm in brunito finish.

FR. Bloc îlot en laque brillante arena. Plan de travail en marbre pietra grey. Snack Tio à l'appui ép. 90 mm en Eucalyptus Cloud, Jambage et masque latérale en finition noir laqué satiné. Socle h 80 mm en finition brunito.

ES. Bloque isla en lacado brillo arena. Encimera de mármol pietra grey. Snack Tio en apoyo gr. 90 mm en Eucalypto Cloud, patas y máscara lateral en acabado lacado negro satinado. Pata h 80 mm en acabado brunito.





IT. Elementi sospesi Flow\_ine con struttura in Eucalipto Cloud, schiena luminosa e ripiani in cristallo. Sotto Eda in Eucalipto Cloud da cm 240. Boiserie skin in laccato speciale metaltext 48.

EN. Flow\_ine suspended elements with Eucalyptus Cloud structure, lighting backpanel and glass shelves. There below a L.240 cm Eda in Eucalyptus Cloud. Skin paneling in Metaltext 48 special lacquer.

FR. Éléments suspendus Flow\_ine avec structure en Eucalyptus Cloud, fond éclairé et étagères en verre. Au-dessous élément Eda en Eucalyptus Cloud de 240 cm. Panneaux Skin en laque spéciale Metaltext 48.

ES. Elementos suspendidos Flow\_ine con estructura en Eucalyptus Cloud, trasera luminosa y baldas de cristal. Bajo Eda en Eucalyptus Cloud de 240 cm. Revestimiento skin lacado especial Metaltext 48.



IT. Elementi Hof in Eucalipto Cloud e top in pietra grey. Pannellatura e mensole in laccato Metaltex 48 sp. 22 mm.

EN. Hof elements in Eucalyptus Cloud and top in pietra grey. Paneling and shelves in lacquered Metaltex 48 th. 22 mm.

FR. Éléments Hof en Eucalyptus Cloud et plan de travail en pietra grey. Panneaux et étagères en Metaltex 48 ème laqué 22 millimètres.

ES. Elementos Hof en Eucalyptus Cloud y encimera en pietra grey. Revestimientos y estantes en Metaltex lacado 48 e. 22 mm.











IT. Colonne a terra con anta in Eucalipto Cloud, zoccolo sp. 80 mm in finitura brunito e maniglia integrata board brunita.

EN. Floor standing tall units with Eucalyptus Cloud door, plinth h. 80 mm in brunito finish and brunito board integrated handle.

FR. Colonnes au sol avec porte en Eucalyptus Cloud, plinthe h. 80 mm en finition brunito et poignée intégrée board brunito.

ES. Columnas a suelo con puerta Eucalyptus Cloud, zócalo h. 80 mm en acabado brunito y tirador integrado board brunito.

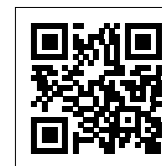



IT. In un quartiere periferico di Amburgo, una residenza unifamiliare in cemento. L'interno è scaldato dalla presenza del legno, materiale naturale che definisce l'ambiente cucina e un più intimo rifugio a U, riparato da qualsiasi intrusione. I pavimenti in cemento, le pareti bianche e i frame neri delle vetrate uniformano e disegnano ambienti sofisticati e austeri. La sensibilità rigorosa e concettuale del padrone di casa, si ritrova in un progetto preciso e geometrico che asseconda i differenti programmi d'uso con il massimo del comfort.

EN. In a suburb of Hamburg, a single-family concrete residence. The interior is warmed by the presence of wood, a natural material that defines the kitchen environment and a more intimate U-shaped refuge, sheltered from any unexpected intrusion. The concrete floors, the white walls and the black frames of the windows uniform and design sophisticated and austere environments. The rigorous and conceptual sensitivity of the landlord is found in a precise and geometric project that supports the different programs of use with maximum comfort.

FR. Dans une banlieue de Hambourg, une résidence unifamiliale en béton. L'intérieur est réchauffé par la présence du bois, un matériau naturel qui définit l'environnement de la cuisine et un refuge en forme de U plus intime, loin de toute intrusion inattendue. Les sols en béton, les murs blancs et les cadres noirs des fenêtres uniformisent et dessinent des environnements sophistiqués et austères. La sensibilité rigoureuse et conceptuelle du propriétaire se retrouve dans un projet précis et géométrique qui soutient les différents programmes d'utilisation avec un maximum de confort.

ES. En un barrio de Hamburgo, una residencia unifamiliar de hormigón. El interior se calienta con la presencia de la madera, un material natural que define el ambiente de la cocina y un refugio en forma de U más íntimo, resguardado de cualquier intrusión inesperada. Los pisos de concreto, las paredes blancas y los marcos negros de las ventanas uniforman y diseñan ambientes sofisticados y austeros. La rigurosa y conceptual sensibilidad del patrón se encuentra en un proyecto preciso y geométrico que soporta los diferentes programas de uso con el máximo confort.



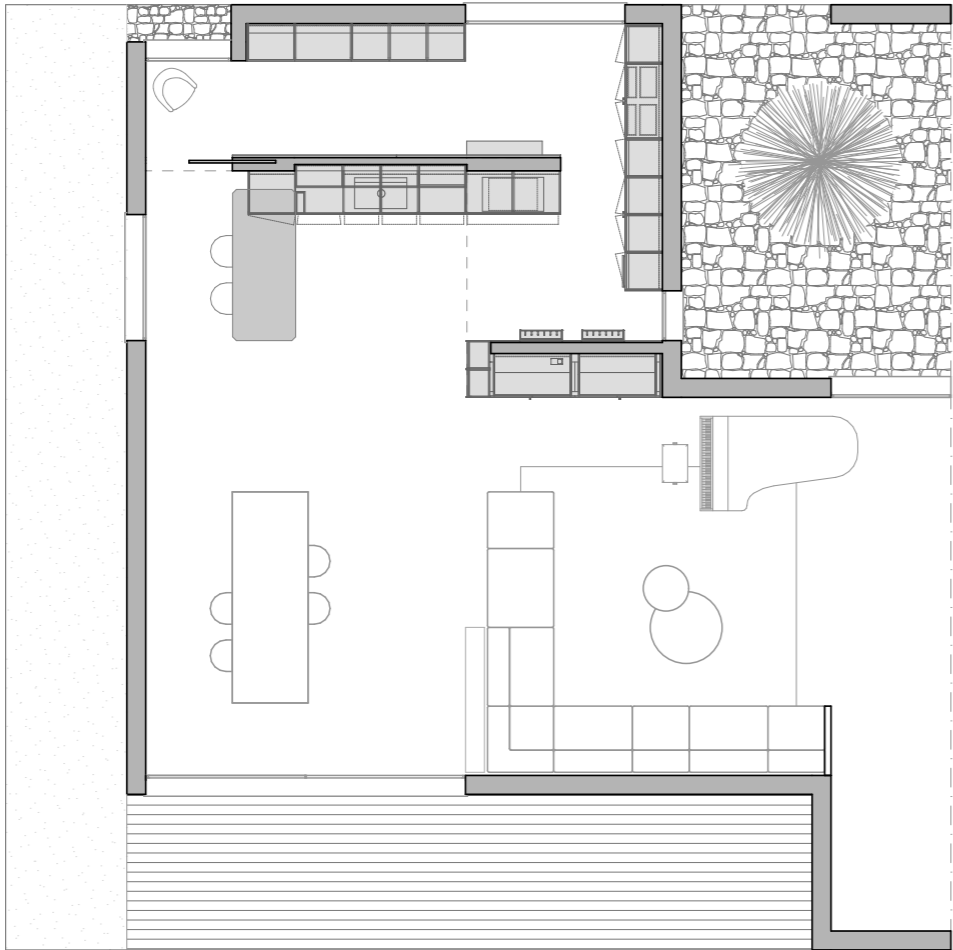

noce ripe

laminam grigio calce

champagne





IT. Blocco colonne a terra in finitura Noce Ripe con maniglia Ribbed verticale in finitura brunito.

EN. Free-standing columns in Ripe Walnut finish with vertical Ribbed handle in brunito finish.

FR. Colonnes au sol en finition Noyer mûr avec poignée Ribbed verticale en finition brunito.

ES. Columnas a suelo en acabado Nogal Ripe con tirador vertical Ribbed en acabado brunito.

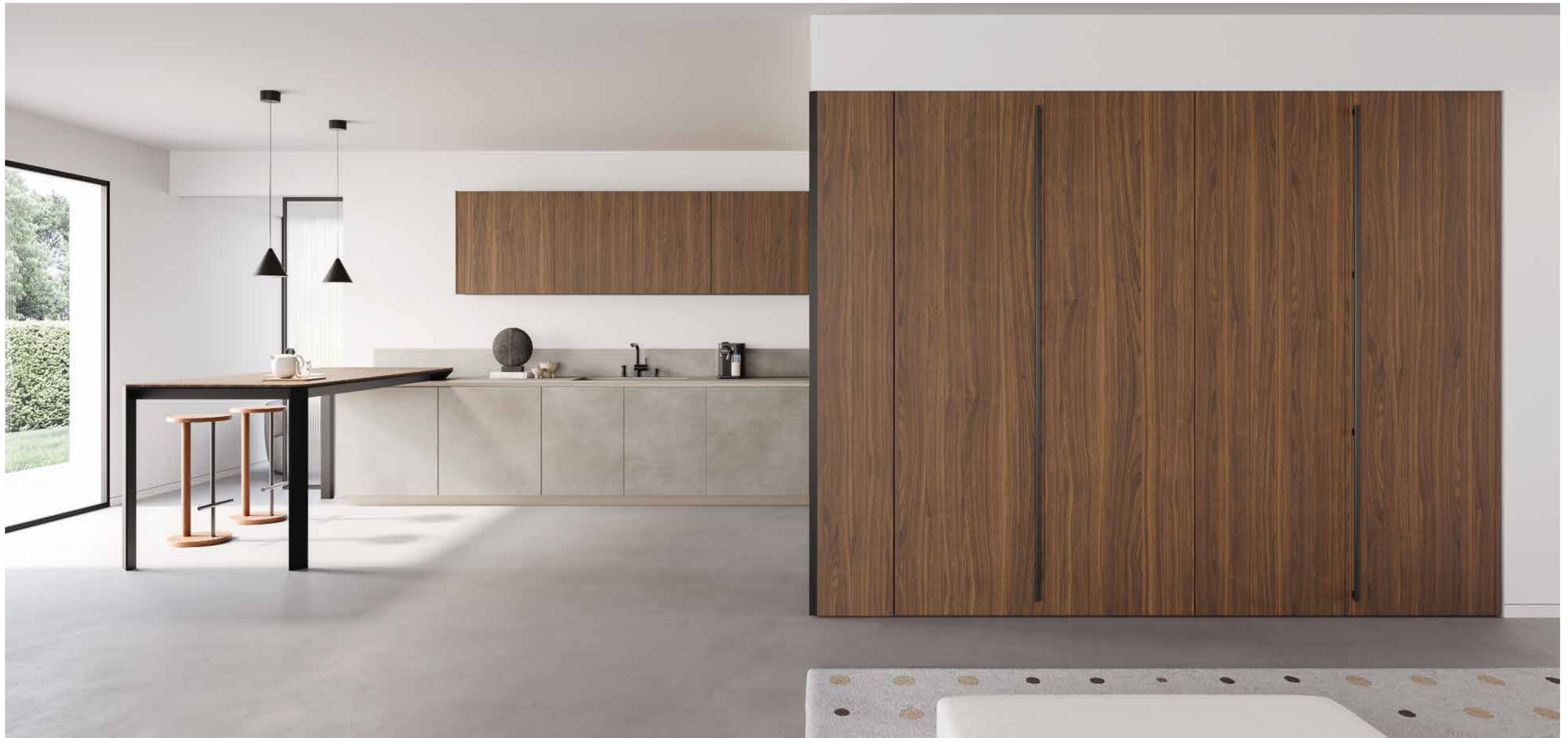



IT. Blocco basi anta in Less Gres grigio calce e telaio champagne. Top sp. 12 mm in Laminam grigio calce. Gola curva e zoccolo finitura champagne. Snack lag con telaio laccato e top sp. 12 mm in finitura noce ripe. Pensili in Noce Ripe.

EN. Base units door in Less Gres grigio calce and champagne frame. Top th. 12 mm in grigio calce Laminam. Curved groove and champagne finish plinth. Snack Lag with lacquered frame and top th. 12 mm in Ripe Walnut finish. Wall units in Ripe Walnut.

FR. Zone de meubles bas en Less Gres grigio calce et cadre champagne. Meubles Haut ép. 12 mm en Laminam grigio calce. Gorge courbe et plinthe finition champagne. Snack Lag avec cadre laqué et plateau ép. 12 mm en finition Noyer Ripe. Éléments hauts en noyer Ripe.

ES. Zona de bajos en Less Gres grigio calce y estructura champagne. Sp superior. 12 mm en Laminam grigio calce. Garganta curva y zócalo acabado champagne. Snack Lag con estructura y tablero lacados gr. 12 mm en acabado Nogal Ripe. Muebles altos en Nogal Ripe.







IT. Elementi contenitori sospesi Hof in laccato satinato canapa e gola curva laccata. Sopra boiserie e Tuki 24 in Noce Ripe con inserti divisorii in brunito. Boiserie Plano in laccato satinato canapa con mensole in noce ripe.

EN. Hof suspended storage units in Canapa satin lacquered and lacquered curved groove. Above boiserie and Tuki 24 in Ripe Walnut with brunito dividing inserts. Plano paneling in hemp satin lacquered with shelves in Ripe Walnut.

FR. Meubles de rangement suspendus Hof en Canapa laqué satiné et laqué gorge courbe. Au-dessus de boiserie et Tuki 24 en noyer Ripe avec inserts de séparation brunito. Boiserie Plano en laqué satiné Canapa avec étagères en noyer Ripe.

ES. Contenedores suspendidos Hof en lacado satinado Canapa y gola curva lacada. Arriba boiserie y Tuki 24 en Nogal Ripe con inserciones divisorias en brunito. Revestimiento Plano en lacado satinado Canapa con baldas en Nogal Ripe.









1 0 4

IT. Coppia di elementi sospesi Tuki side-back con struttura in noce ripe e schiena grigio calce.

EN. Pair of Tuki side-back suspended elements with structure in Ripe Walnut and backpanel in Laminam grigio calce.

FR. Paire d'éléments suspendus latéraux Tuki avec structure en Noyer Ripe et fond en Laminam grigio calce.

ES. Pareja de elementos suspendidos laterales Tuki con estructura en Nogal Ripe y respaldo en Laminam grigio calce.



1 0 5

IT. Colonne Flow con telaio brunito, strutturai in noce ripe, schiena gres grigio calce.

EN. Flow tall units with burnished frame, structure in Ripe Walnut, lime gray Laminam back.

FR. Colonne Flow avec structure brunito, structure en Noyer Ripe, dos en Laminam gris anis.

ES. Columnas Flow con estructura brunito, estructura en Nogal Ripe, respaldo en Laminam gris lima.





IT. Colonna guest con ante rientranti in noce ripe, finitura interna laccato satinato canapa e schienale retroilluminato. Colonna preparazione con piano fisso in laminato cotone e frontali in laccato satinato canapa.

EN. Guest column with pocket doors in Ripe Walnut, internal in Canapa satin lacquered finish and backlit back. Preparation column with fixed top in cotone laminate finish and fronts in Canapa satin lacquered.

FR. Colonne d'invité avec portes rentrantes en noyer Ripe, finition intérieure laquée satiné Canapa et dos rétroéclairé. Colonne de préparation avec plateau fixe en stratifié cotone et façades en laqué satiné Canapa.

ES. Column de invitados con puertas empotradas en Nogal Ripe, acabado interior lacado satinado Canapa y trasera retroiluminada. Columna de preparación con parte superior fija en laminado cotone y frentes en lacado satinado Canapa.

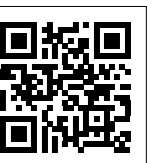



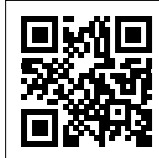

IT. Un'abitazione costruita per vivere dell'esterno. Ampie vetrate e materiali naturali permettono alla proprietaria di casa di sentirsi immersa nella natura più incontaminata islandese. Un ambiente domestico che accoglie e libera, grazie alla presenza di elementi che dialogano tra loro e con il contesto. Pareti attrezzate e colonne tecniche risolvono lo spazio. Un progetto intelligente, costruito per assolvere alle più disparate necessità, senza rubare la scena.

EN. A house built to live outside. Large windows and natural materials allow the owner of the house to feel immersed in the most unspoiled Icelandic nature. A home environment that welcomes and frees, thanks to the presence of elements that interact with each other and with the context. Equipped walls and technical columns solve the space. An intelligent project, built to meet the most disparate needs, without stealing the show.

FR. Une maison construite pour vivre dehors. De grandes fenêtres et des matériaux naturels permettent au propriétaire de la maison de se sentir immergé dans la nature islandaise la plus préservée. Un environnement familial qui accueille et libère, grâce à la présence d'éléments qui interagissent entre eux et avec le contexte. Des murs équipés et des colonnes techniques résolvent l'espace. Un projet intelligent, construit pour répondre aux besoins les plus disparates, sans quitter la scène aux autres aspects.

ES. Una casa construida para vivir en el exterior. Grandes ventanales y materiales naturales permiten al propietario de la casa sentirse inmerso en la naturaleza islandesa más virgen. Un ambiente hogareño que acoge y libera, gracias a la presencia de elementos que interactúan entre sí y con el contexto. Muros equipados y columnas técnicas resuelven el espacio. Un proyecto inteligente, construido para satisfacer las necesidades más dispares, sin robar protagonismo a su entorno.



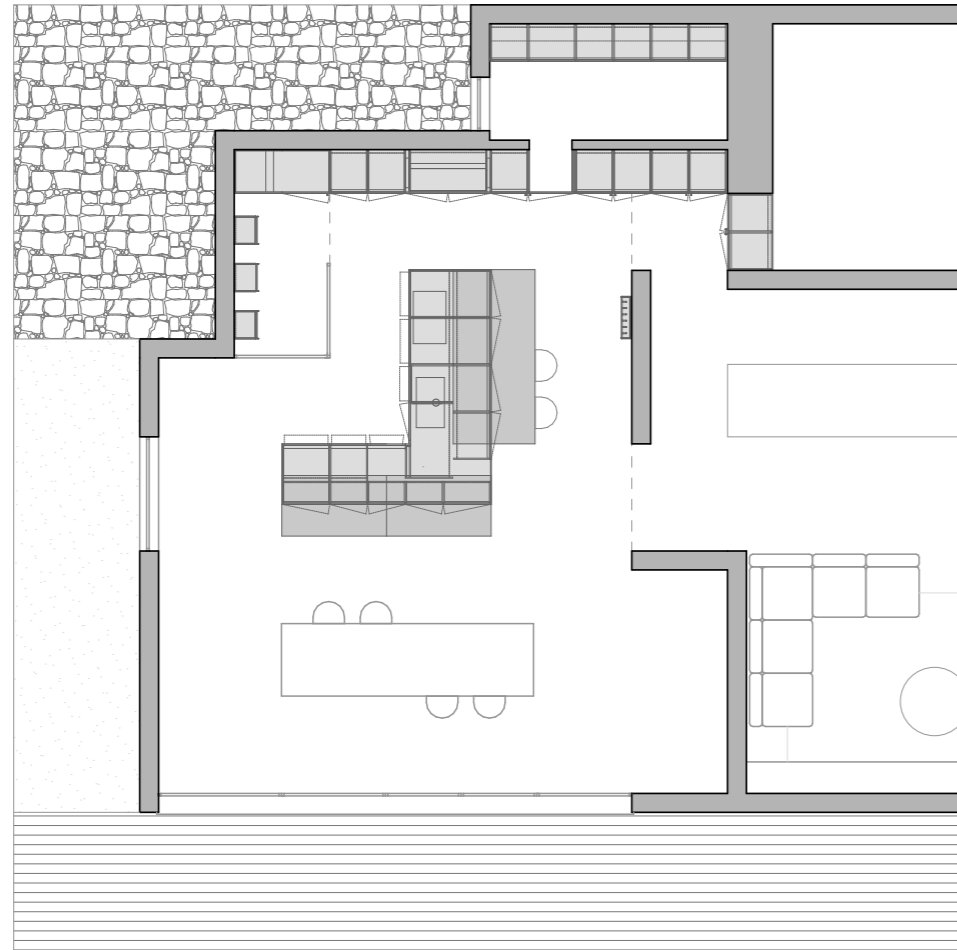

eucalipto termocotto

laminam inside  
piasentina grigio

fenix  
verde comodo

brunito



IT. Isole con frontali in fenix finitura verde Comodoro. Top sp. 12 mm in Laminam inside Piasentina grigio. Snack in Eucalipto Termocotto. Colonne a terra in grafite in Eucalipto Termocotto. Maniglia Toa brunita.

EN. Islands with fronts in Fenix Ntm verde comodo. Countertop th. 12 mm in Laminam inside Piasentina gray. Heat-treated Eucalyptus snack counter. Floor standing tall units in Heat-treated eucalyptus. Toa brunito handle.

FR. Îles avec façades en Fenix Ntm verde comodo. Plan de travail ép. 12 mm en Laminam inside Piasentina gray. Snack à l'eucalyptus thermo-cuit. Colonnes au sol en Eucalyptus Thermotraité. Poignée Toa brunito.

ES. Islas con frentes en Fenix Ntm verde comodo. Encimera gr. 12 mm en Laminam inside Piasentina gray. Snack de Eucalipto Termotratado. Columnas a suelo en eucalipto termotrado. Tirador Toa brunito.









IT. Flow\_ine con telaio brunito, struttura in Eucalipto Termocotto e schiena retroilluminata.

EN. Flow\_ine with brunito frame, structure in Heat-treated eucalyptus and backlit back.

FR. Flow\_ine avec cadre brunito, structure en eucalyptus thermotraité et fond rétro-éclairé.

ES. Flow\_ine con marco brunito, estructura en eucalipto termotratado y respaldo retroiluminado.

IT. Gruppo isola con frontali in fenix finitura verde Comodoro e gola piatta in tinta. Top sp. 12 mm in Laminam inside Piasentina grigio. Snack in Eucalipto Termocotto.

EN. Laminam inside Piasentina grigio. Heat-treated Eucalyptus Snack counter.

FR. Îlot avec façades en Fenix Ntm Verde Comodoro et gorge plate assortie. Plan de travail ép. 12 mm en Laminam inside Piasentina grigio. Snack en Eucalyptus thermotraité.

ES. Mueble isla con frentes Fenix Ntm Verde Comodoro y gola plana a juego. Encimera gr.12 mm en Laminam inside Piasentina grigio. Bara Snack en Eucalipto Termotratado.

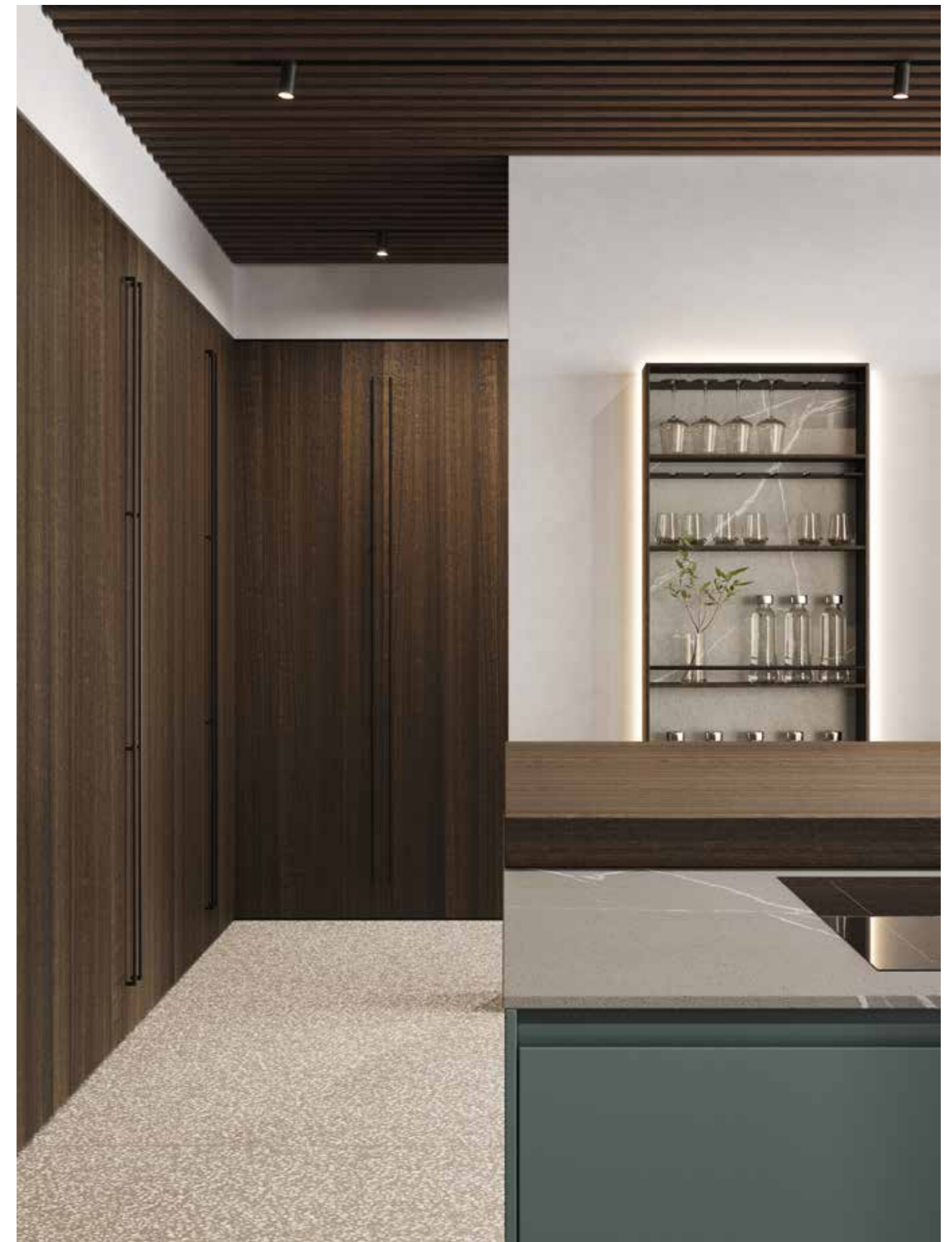





IT. Elemento sospeso Tuki Back con struttura in Eucalipto Termocotto.

EN. Tuki Back suspended element with structure in heat-treated Eucalyptus.

FR. Élément suspendu Tuki Back avec structure en Eucalyptus thermotraité.

ES. Elemento Tuki Back suspendido con estructura en Eucalipto termotratado.



1 2 4

IT. Dettaglio interno della colonna preparazione con piano di lavoro estraibile in acciaio inox, scocca, mensola e frontali in fenix verde Comodoro.

EN. Internal detail of the preparation column with extractable worktop in stainless steel, carcass, shelf and fronts in Fenix Ntm verde Comodoro.

FR. Détail interne de la colonne de préparation avec plan de travail extractible en acier inoxydable, coque, étagère et façades en Fenix Ntm verde Comodoro.

ES. Detalle interior de la columna de preparación con encimera extraíble en acero inoxidable, carcasa, balda y frentes en Fenix Ntm verde Comodoro.



1 2 5



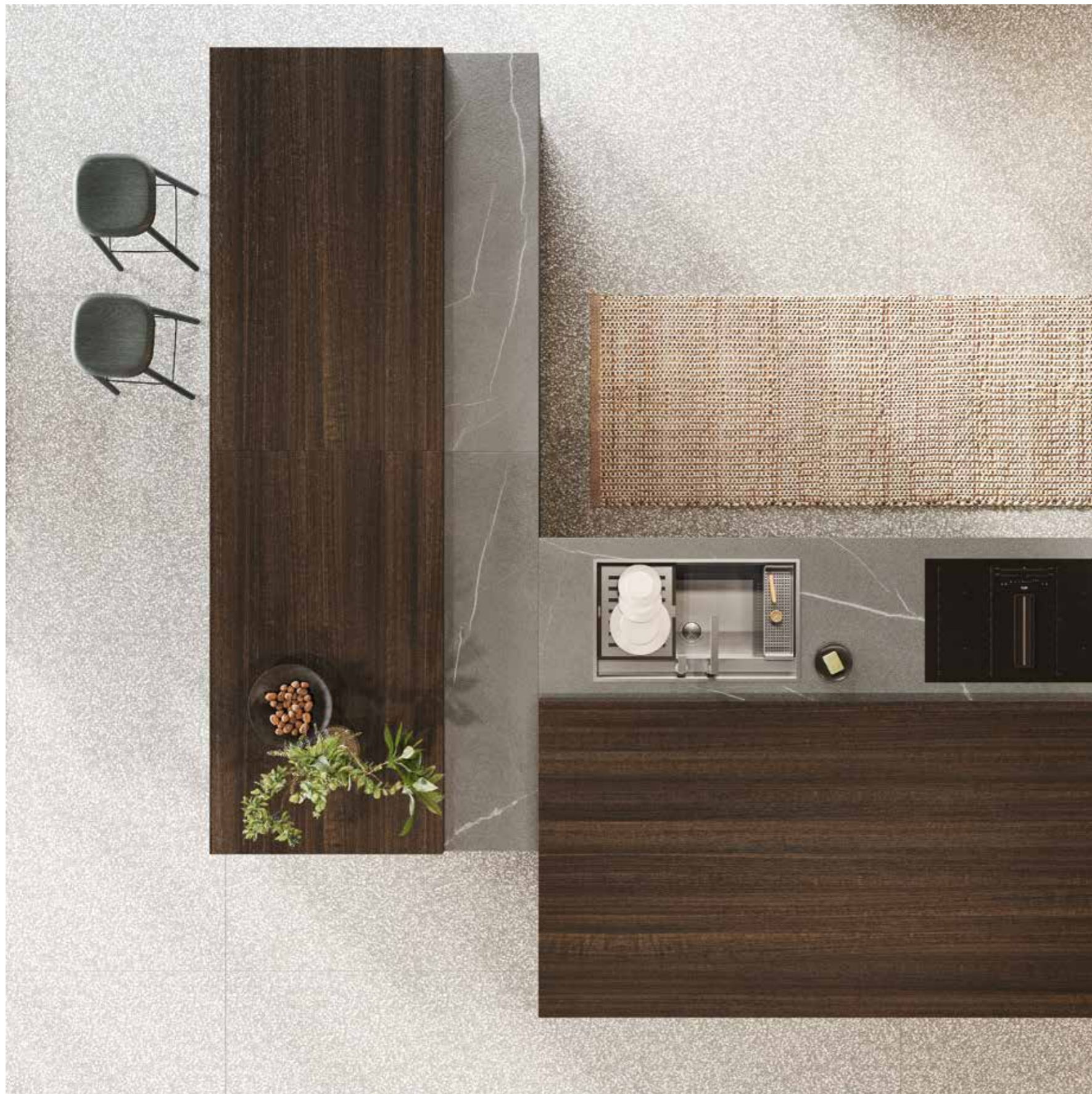

IT. Gruppo isola con top sp. 12 mm in Laminam inside Piasentina grigio. Snack sliding in Eucalipto Termocotto.

EN. Island with countertop th. 12 mm in gray Laminam inside Piasentina grigio. Sliding snack counter in heat-treated Eucalyptus.

FR. Îles avec plan de travail ép. 12 mm en Laminam inside Piasentina grigio. Plan Snack coulissant en Eucalyptus Thermotraité.

ES. Islas con encimera gr. 12 mm en Laminam inside Piasentina grigio. Barra desayuno deslizando en Eucalipto termotratado.



IT. Colonne a terra e porta passante Nes in Eucalipto Termocotto. Maniglia Toa brunito.

EN. Floor standing columns and Nes walk-through solution in Heat-Treated Eucalyptus. Toa handle Brunito.

FR. Colonnes au sol et porte de passage Nes en Eucalyptus Thermo-traité. Poignée Toa Brunito.

ES. Columnas a suelo y puerta de paso Nes en Eucalipto Termotratado. Tirador Toa Brunito.





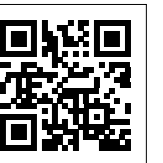

MANUALE / MANUAL  
MANUEL / MANUAL



# COMPOSIZIONI

compositions, compositions, composiciones

## A22

IT. Negli spazi di un ex fabbrica londinese, un'abitazione risultato di un importante intervento di recupero edilizio. Il gusto sofisticato del proprietario si riflette in un progetto cucina raffinato e funzionale, audace nella scelta delle finiture. Un'isola che permette momenti di convivialità e un ambiente attrezzato riservato, ma non chiuso, in modo da favorire l'utilizzo, senza isolare chi vi entra. Un ambiente domestico libero, aggiornato ed efficiente, dal carattere contemporaneo ed elegante.

EN. In the spaces of a former London factory, a house resulting from a major building renovation. The owner's sophisticated taste is reflected in a refined and functional kitchen project, bold in the choice of finishes. An island that allows moments of conviviality and a reserved, but not closed, equipped environment, in order to ease its use, without isolating those who enter it. A free, updated and efficient home environment, with a contemporary and elegant character.

FR. Dans les espaces d'une ancienne usine londonienne, une maison issue d'une importante rénovation de bâtiment. Le goût raffiné du propriétaire se reflète dans un projet de cuisine raffiné et fonctionnel, audacieux dans le choix des finitions. Un îlot qui permet des moments de convivialité et un environnement réservé, mais pas fermé, équipé, afin d'en faciliter sa utilisation, sans isoler ceux qui y rentrent. Un environnement de maison libre, mis à jour et efficace, avec un caractère contemporain et élégant.

ES. En los espacios de una antigua fábrica londinense, una casa resultante de una importante reforma del edificio. El gusto sofisticado del propietario se refleja en un proyecto de cocina refinado y funcional, audaz en la elección de los acabados. Una isla que permite momentos de convivencia y un ambiente reservado, pero no cerrado, equipado, para facilitar el uso, sin aislar a quienes ingresan. Un entorno de hogar libre, actualizado y eficiente, con un carácter contemporáneo y elegante.

### cucina

kitchen - cuisine - cocina

colonne - tall units - colonnes - columnas

maniglia - handle - poignée - tirador

zoccolo - plinth - socle - zócalo

isola - island - îlot - isla

piano - top - worktop - plan de travail - encimera

snack tio

chef

tuki side

eda

### finiture

finishes - finitions - acabados

olmo rokt

brunito

brunito

vetro opaco pepe

Abitum nero dark

olmo rokt

rovere lava

olmo rokt

olmo rokt

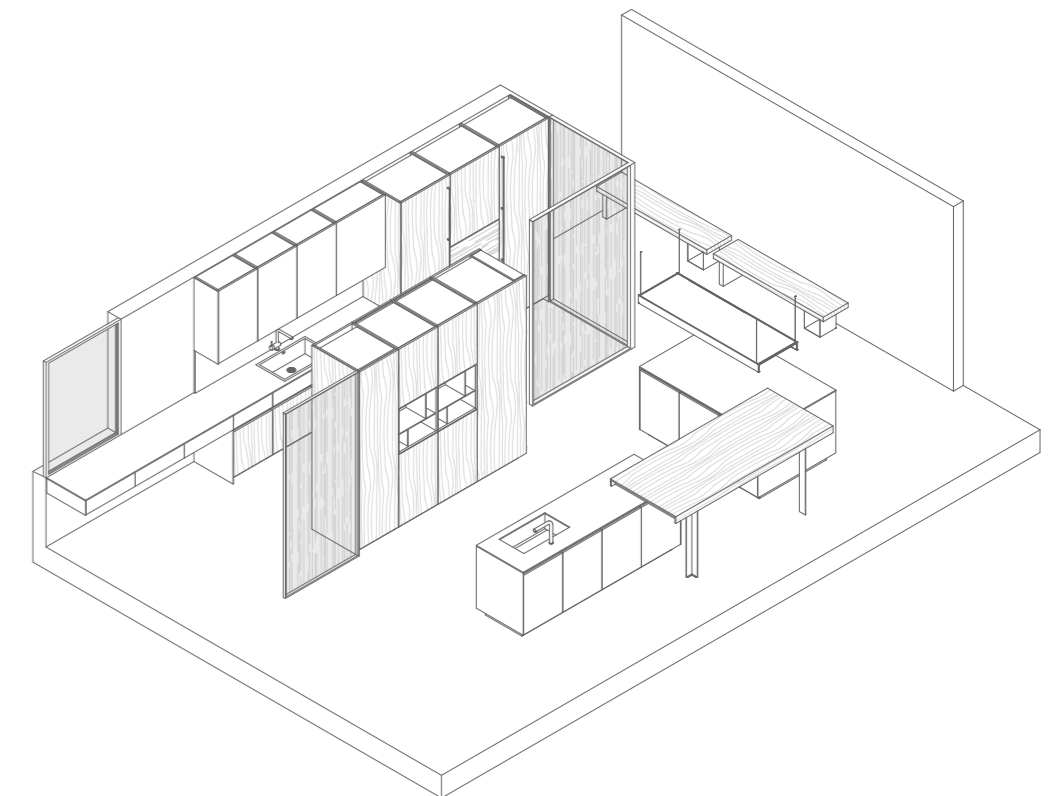

## B22

IT. Nascosta tra le colline veronesi, non lontano dall'aeroporto, un'abitazione interpreta il "buen retiro" in chiave contemporanea. Il gusto internazionale si manifesta nell'armonico accostamento di finiture di pregio dai toni in contrasto. Tra l'ingresso principale e l'ambiente cucina, una terza stanza con porte in arredo funge da filtro attrezzato, permettendo di riordinare e preparare qualche piatto indisturbati. Lo spazio cucina si apre sulla zona living e verso l'esterno grazie ad un'ampia vetrata, potendo godere di momenti conviviali e giardino. L'ambiente risulta caldo, accogliente e caratterizzato dal bel design italiano.

EN. Hidden in the Verona hills, not far from the airport, a house interprets the "buen retiro" in a contemporary key. The international taste is manifested in the harmonious combination of fine finishes in contrasting tones. Between the main entrance and the kitchen, a third room with furniture doors acts as an equipped filter, allowing you to tidy up your shopping or prepare some dishes undisturbed. In the kitchen area open to the living area and to the outside thanks to a large window, you can enjoy convivial moments and a pleasant view of the garden. The environment is warm, welcoming and characterized by the beauty of Italian design.

FR. Cachée dans les collines véronaises, pas loin de l'aéroport, une maison interprète le "buen retiro" dans une tonalité contemporaine. Le goût international se manifeste dans la combinaison harmonieuse de finitions raffinées dans des tons contrastés. Entre l'entrée principale et la cuisine, une troisième pièce avec portes de meubles fait zone de filtre équipé, vous permettant de ranger vos courses ou de préparer quelques plats en toute tranquillité. Dans l'espace cuisine ouvert sur le séjour et sur l'extérieur grâce à une grande baie vitrée, vous pourrez profiter de moments conviviaux et d'une agréable vue sur le jardin. L'environnement est chaleureux, accueillant et caractérisé par la beauté du design italien.

ES. Escondido en las colinas de Veronese, no lejos del aeropuerto, una casa interpreta el "buen retiro" en clave contemporánea. El gusto internacional se manifiesta en la armoniosa combinación de finos acabados en tonos contrastantes. Entre la entrada principal y la cocina, una tercera habitación con puertas de muebles actúa como un filtro equipado, lo que le permite ordenar sus compras o preparar algunos platos sin ser molestado. En la zona de la cocina abierta al salón y al exterior gracias a un gran ventanal, podrá disfrutar de momentos de convivencia y de una agradable vista al jardín. El ambiente es cálido, acogedor y se caracteriza por la belleza del diseño italiano.

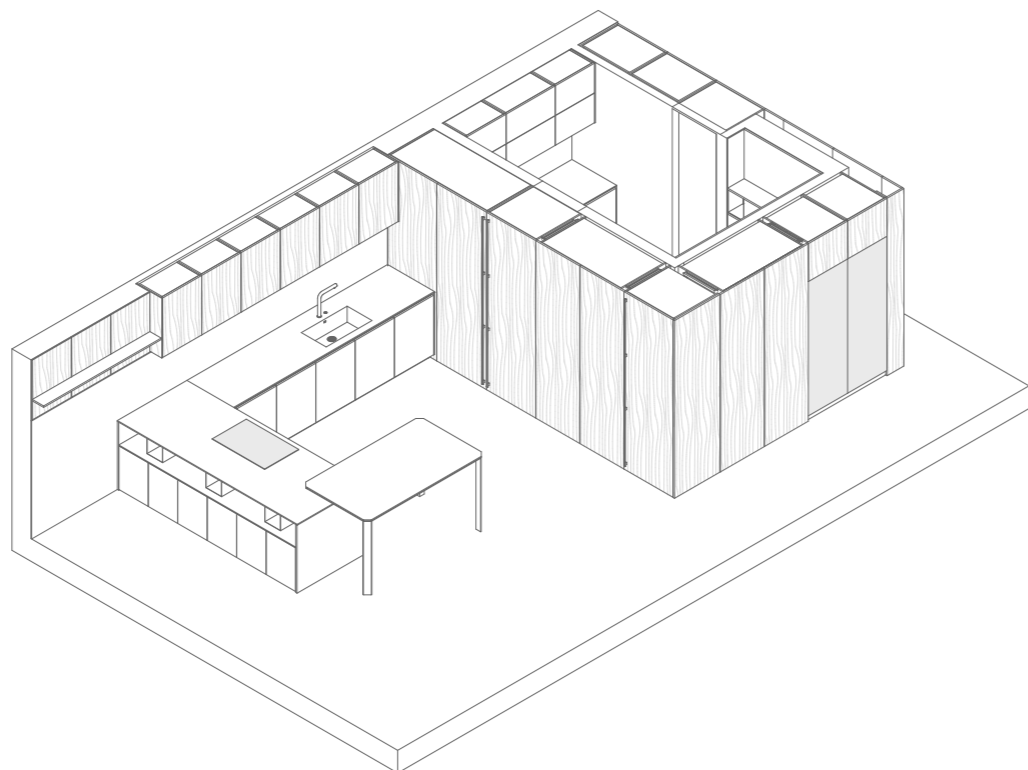

1 3 6



## C22

IT. Al quinto piano di un palazzo anni cinquanta di Milano, un appartamento dallo spiccato stile meneghino è caratterizzato da un'eleganza borghese senza tempo. Pavimentazione in lastre cementizie e pareti luminose calde definiscono una cucina sofisticata, in cui l'isola centrale e una seconda base rivolta verso la città, sono fulcro dell'intero ambiente aperto, collegando la zona living alla zona pranzo, più intima. Sapientemente nascosto in una colonna tecnica, un prezioso angolo bar in grado di migliorare l'esperienza dell'abitare e dell'ospitalità.

EN. On the fifth floor of a 1950s building in Milan, an apartment with a distinct Milanese style is characterized by timeless bourgeois elegance. Herringbone flooring with dark strips and warm bright walls define a sophisticated kitchen, in which the central island and a second base facing the city are the center of the entire open space, connecting the living area to the more intimate dining area. Cleverly hidden in a technical column, a precious corner bar able to improve the experience of living and hospitality.

FR. Au cinquième étage d'un immeuble des années 50 à Milan, un appartement au style milanais distinct se caractérise par une élégance bourgeoise intemporelle. Un sol à chevrons avec des bandes sombres et des murs chauds et lumineux définissent une cuisine sophistiquée, dans laquelle l'îlot central et une deuxième base face à la ville sont le pivot de tout l'environnement ouvert, reliant le salon à la salle à manger plus intime. Astucieusement caché dans une colonne technique, un précieux coin bar capable d'améliorer l'expérience de vie et d'hospitalité.

ES. En la quinta planta de un edificio de la década de 1950 en Milán, un apartamento con un marcado estilo milanés se caracteriza por la elegancia burguesa atemporal. Los suelos de espiga con listones oscuros y paredes cálidas y luminosas definen una cocina sofisticada, en la que la isla central y una segunda base que da a la ciudad son el punto de apoyo de todo el entorno abierto, conectando el salón con el comedor más íntimo. Inteligentemente escondido en una columna técnica, un precioso bar de esquina capaz de mejorar la experiencia de vida y hospitalidad.



**cucina**  
kitchen - cuisine - cocina  
colonne - tall units - colonnes - columnas  
maniglia handle - poignée - tirador  
zoccolo - plinth - zocle - zócalo  
basi - base units - meubles bas - meubles bajos  
top - worktop - plan de travail - encimera  
isola - island - îlot - isla  
Flow\_in

**finiture**  
finishes - finitions - acabados  
larice termocotto  
brunito  
champagne  
larice termocotto  
silestone corktown  
metaltex 52 bronzo  
brunito

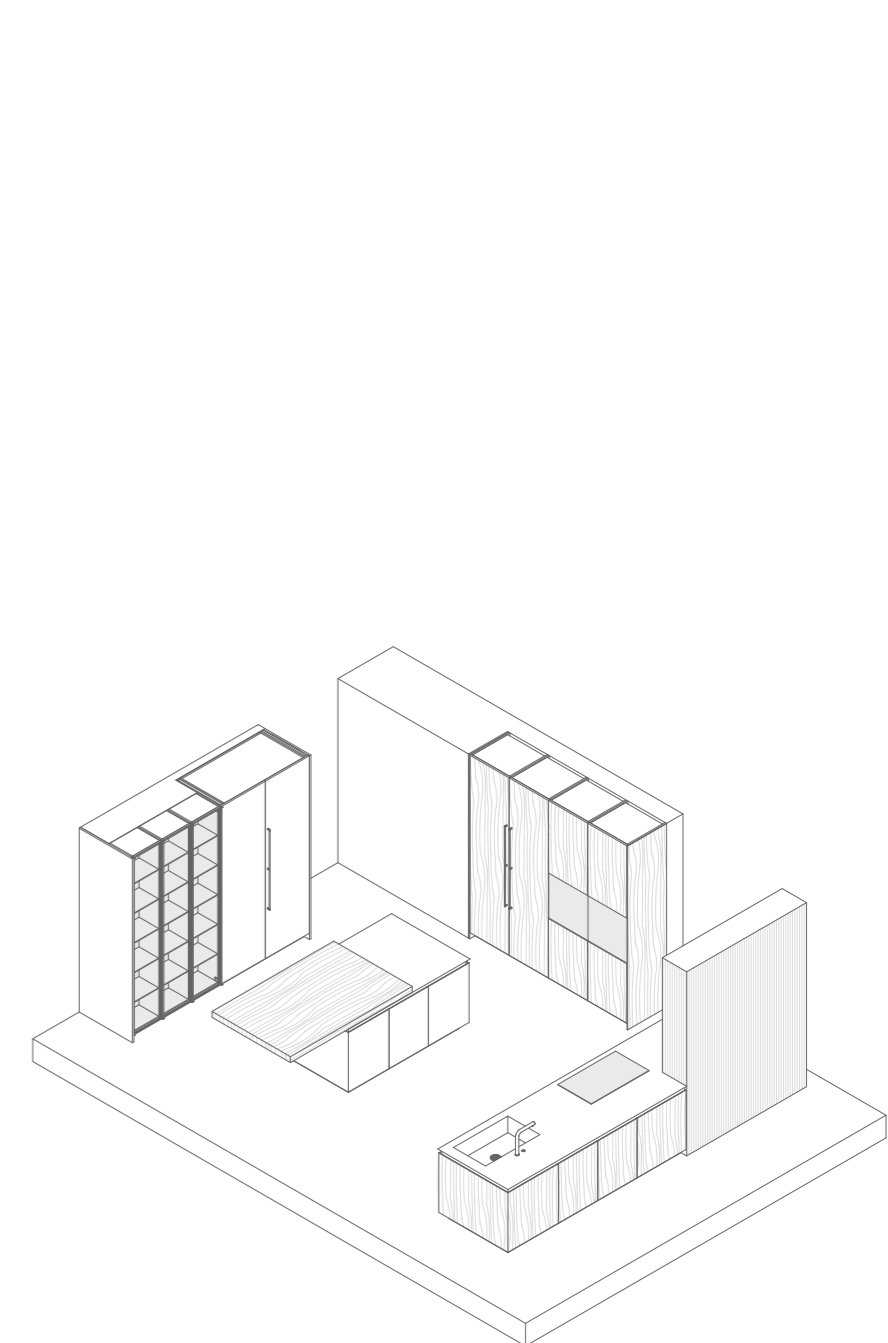

1 3 7

## D22

IT. Un'abitazione atelier immersa nella regione piemontese del Monferrato, dove la proprietaria abita e crea le sue opere. Un'architettura semplice, caratterizzata da elementi della tradizione rivisitati in chiave minimal: il tetto a falda, i mattoni, le vetrate quadrate. La vita domestica è scandita da lavoro e tempo libero. Entrambe le attività sono possibili grazie a un progetto studiato, curato e organizzato per rispondere a esigenze contemporanee mutevoli.

EN. An atelier house immersed in the Piedmont region of Monferrato, where the owner lives and creates her own works. A simple architecture, characterized by traditional elements revisited in a minimal way: the pitched roof, the bricks, the square windows. Domestic life is marked by work and free time, activities to which it is possible to dedicate oneself thanks to a fluid, well-kept and organized project that responds to changing contemporary needs.

FR. Une maison-atelier immergée dans la région piémontaise du Monferrato, où la propriétaire vit et crée ses propres œuvres. Une architecture simple, caractérisée par des éléments traditionnels revisités de manière minimale : le toit en pente, les briques, les fenêtres carrées. La vie domestique est marquée par le travail et le temps libre, activités auxquelles il est possible de se consacrer grâce à un projet fluide, soigné et organisé qui répond à l'évolution des besoins contemporains.

ES. Una casa taller inmersa en la región piamontesa de Monferrato, donde la propietaria vive y crea sus propias obras. Una arquitectura simple, caracterizada por elementos tradicionales revisados de manera mínima: el techo inclinado, los ladrillos, las ventanas cuadradas. La vida doméstica está marcada por el trabajo y el tiempo libre, actividades a las que es posible dedicarse gracias a un proyecto fluido, cuidado y organizado que responde a las cambiantes necesidades contemporáneas.

### cucina

kitchen - cuisine - cocina

isola - island - îlot - isla

top - worktop - plan de travail - encimera

snack tio

zoccolo - plinth - zocle - zócalo

flow-line

boiserie

colonne - tall units - colonnes - columnas

### finiture

finishes - finitions - acabados

arena lucido

marmo pietra grey

eucalipto cloud

brunito

eucalipto cloud

metaltex 48

eucalipto cloud

## E22

IT. In un quartiere periferico di Amburgo, una residenza unifamiliare in cemento. L'interno è scaldato dalla presenza del legno, materiale naturale che definisce l'ambiente cucina e un più intimo rifugio a U, riparato da qualsiasi intrusione. I pavimenti in cemento, le pareti bianche e i frame neri delle vetrate uniformano e disegnano ambienti sofisticati e austeri. La sensibilità rigorosa e concettuale del padrone di casa, si ritrova in un progetto preciso e geometrico che asseconda i differenti programmi d'uso con il massimo del comfort.

EN. In a suburb of Hamburg, a single-family concrete residence. The interior is warmed by the presence of wood, a natural material that defines the kitchen environment and a more intimate U-shaped refuge, sheltered from any unexpected intrusion. The concrete floors, the white walls and the black frames of the windows uniform and design sophisticated and austere environments. The rigorous and conceptual sensitivity of the landlord is found in a precise and geometric project that supports the different programs of use with maximum comfort.

FR. Dans une banlieue de Hambourg, une résidence unifamiliale en béton. L'intérieur est réchauffé par la présence du bois, un matériau naturel qui définit l'environnement de la cuisine et un refuge en forme de U plus intime, loin de toute intrusion inattendue. Les sols en béton, les murs blancs et les cadres noirs des fenêtres uniformisent et dessinent des environnements sophistiqués et austères. La sensibilité rigoureuse et conceptuelle du propriétaire se retrouve dans un projet précis et géométrique qui soutient les différents programmes d'utilisation avec un maximum de confort.

ES. En un barrio de Hamburgo, una residencia unifamiliar de hormigón. El interior se calienta con la presencia de la madera, un material natural que define el ambiente de la cocina y un refugio en forma de U más íntimo, resguardado de cualquier intrusión inesperada. Los pisos de concreto, las paredes blancas y los marcos negros de las ventanas uniforman y diseñan ambientes sofisticados y austeros. La rigurosa y conceptual sensibilidad del patrón se encuentra en un proyecto preciso y geométrico que soporta los diferentes programas de uso con el máximo confort.

### cucina

kitchen - cuisine - cocina

colonne - tall units - colonnes - columnas

maniglia - handle - poignée - tirador

basi - base units - meubles bas - muebles bajos

gola - groove - gorge - gola

zoccolo - plinth - socle - zócalo

Hof

tuki side-back

Flow colonne - colonne - tall units - colonnes - columnas

Guest colonne - tall units - colonnes - columnas

### finiture

finishes - finitions - acabados

noce ripe

brunito

grigio calce

champagne

champagne

canapa

noce ripe

brunito, noce ripe

noce ripe, canapa

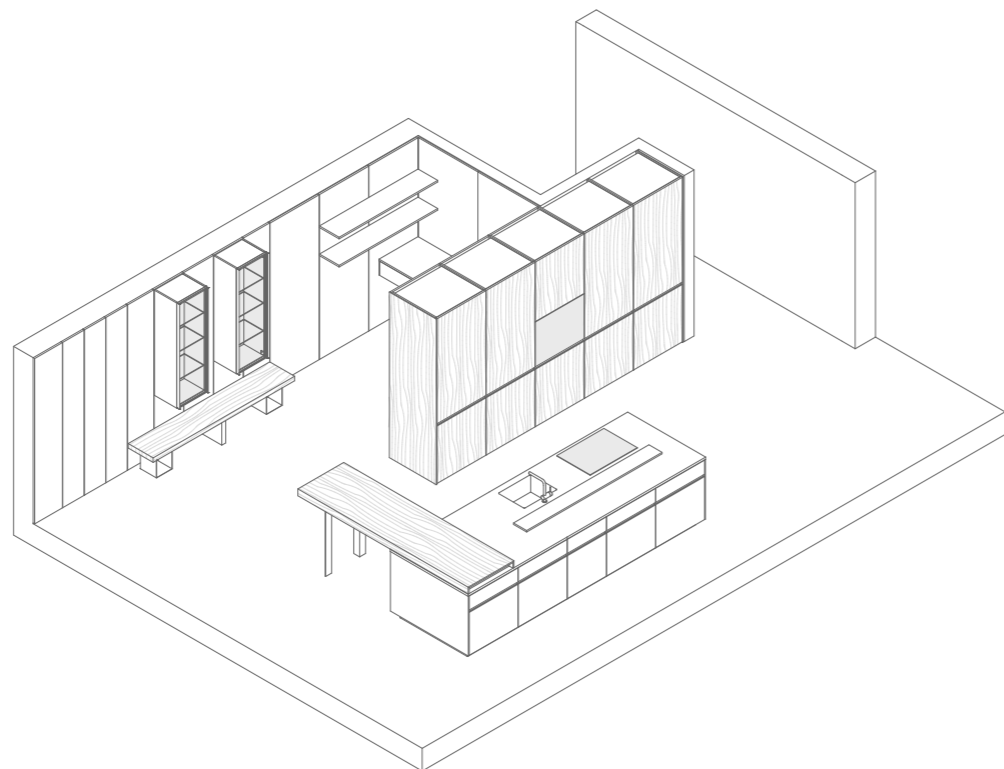

1 3 8

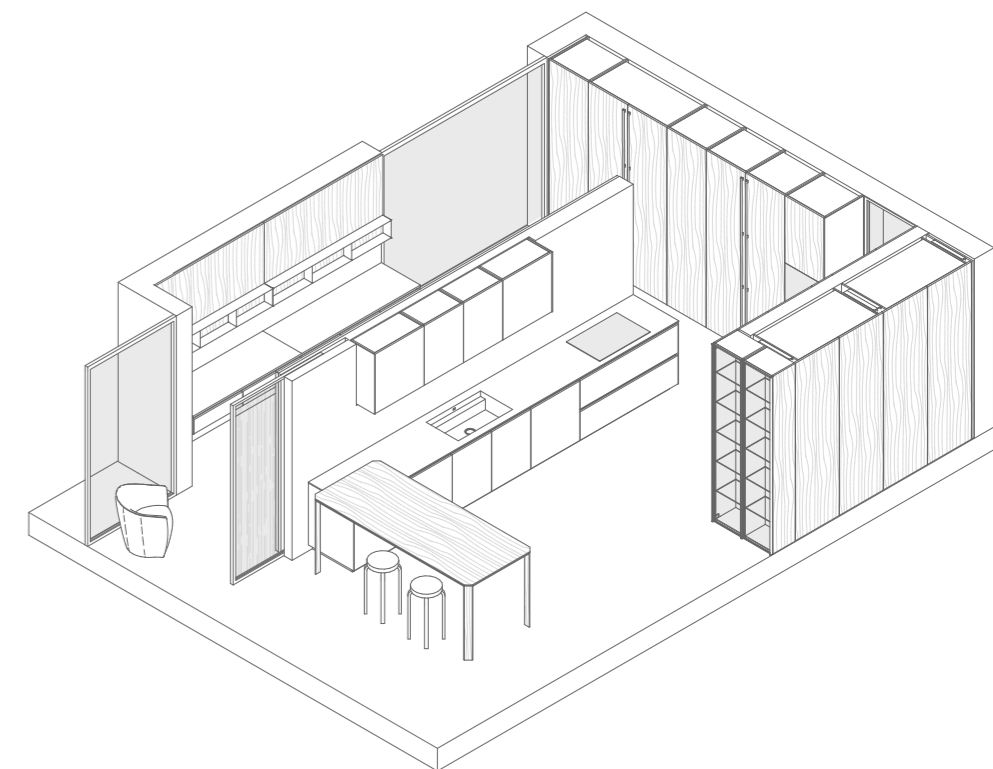

1 3 9





# F22

IT Un'abitazione costruita per vivere dell'esterno. Ampie vetrate e materiali naturali permettono alla proprietaria di casa di sentirsi immersa nella natura più incontaminata islandese. Un ambiente domestico che accoglie e libera, grazie alla presenza di elementi che dialogano tra loro e con il contesto. Pareti attrezzate e colonne tecniche risolvono lo spazio. Un progetto intelligente, costruito per assolvere alle più disparate necessità, senza rubare la scena.

EN. A house built to live outside. Large windows and natural materials allow the owner of the house to feel immersed in the most unspoiled Icelandic nature. A home environment that welcomes and frees, thanks to the presence of elements that interact with each other and with the context. Equipped walls and technical columns solve the space. An intelligent project, built to meet the most disparate needs, without stealing the show.

FR. Une maison construite pour vivre dehors. De grandes fenêtres et des matériaux naturels permettent au propriétaire de la maison de se sentir immergé dans la nature islandaise la plus préservée. Un environnement familial qui accueille et libère, grâce à la présence d'éléments qui interagissent entre eux et avec le contexte. Des murs équipés et des colonnes techniques résolvent l'espace. Un projet intelligent, construit pour répondre aux besoins les plus disparates, sans quitter la scène aux autres aspects.

ES. Una casa construida para vivir en el exterior. Grandes ventanales y materiales naturales permiten al propietario de la casa sentirse inmerso en la naturaleza islandesa más virgen. Un ambiente hogareño que acoge y libera, gracias a la presencia de elementos que interactúan entre sí y con el contexto. Muros equipados y columnas técnicas resuelven el espacio. Un proyecto inteligente, construido para satisfacer las necesidades más dispares, sin robar protagonismo a su entorno.

## cucina

kitchen - cuisine - cocina

colonne - tall units - colonnes - columnas

maniglia - handle - poignée - tirador

isola - island - ílot - isla

top - worktop - plan de travail - encimera

snack

Flow\_line

tuki back

Nes

## finiture

finishes - finitions - acabados

eucalipto termocotto

brunito

verde comodo

laminam inside piacentina grigio

eucalipto termocotto

brunito, eucalipto termocotto

eucalipto termocotto

eucalipto termocotto

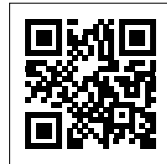
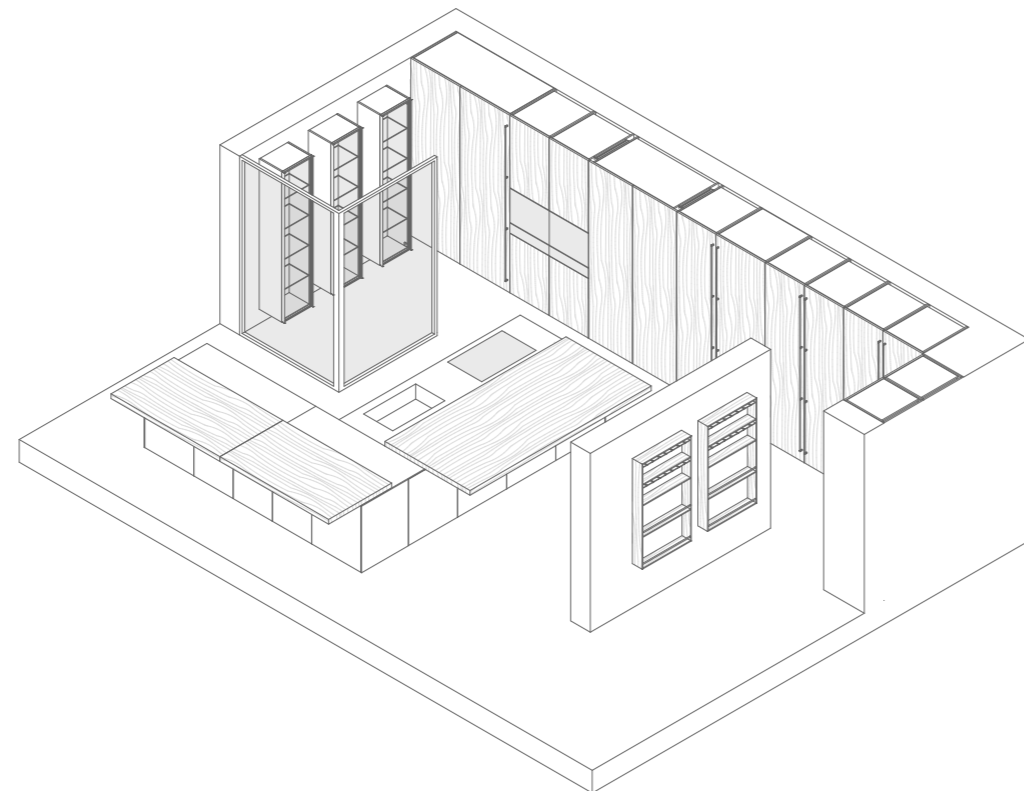

# ELEMENTI SPECIALI

special elements | éléments particuliers | elementos especiales

## wine corner

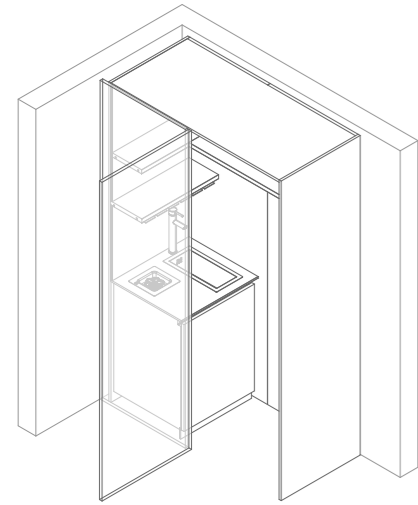

**informazioni tecniche - technical information - info technique - información técnica**  
 Cabina ad angolo con schienale interno retroilluminato completa di mensole e portacalici.  
 Corner pantry cabin with backlit on the internal side complete with shelves and glass holders.  
 Cabine d'angle avec crédence coté latéral intérieur rétro éclairé avec étagères et supports en verre.  
 Cabina de esquina con respaldo interno retro iluminado completo con estantes y portavasos.

L. (cm)	H. (cm)	P. (cm)
151,2	212	67
151,2	219	67
151,2	236	67
151,2	260	67

**finiture - finishes - finitions - acabados**  
 disponibile in tutte le finiture copatlife  
 available in all copatlife finishes copatlife  
 disponible dans toutes les finitions copatlife  
 disponible en todos los acabados copatlife

## porta nes

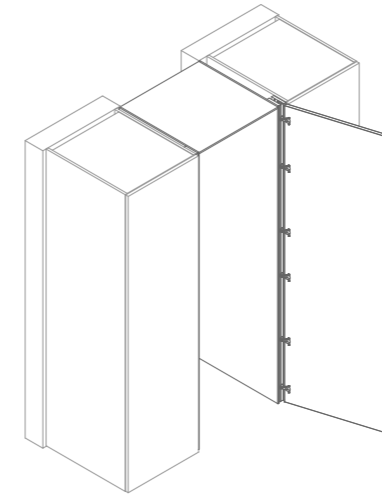

**informazioni tecniche - technical information - info technique - información técnica**  
 Sistema per porte passanti integrate.  
 Integrated pass-through door system.  
 Système de porte de passage intégré.  
 Sistema de puerta de paso integrado.

L. (cm)	H.(cm)	P. (cm)
60-75	212	34,2-57-67-100
60-75	219	34,2-57-67-100
60-75	236	34,2-57-67-100
60-75	260	34,2-57-67-100

**finiture - finishes - finitions - acabados**  
 disponibile in tutte le finiture copatlife  
 available in all copatlife finishes copatlife  
 disponible dans toutes les finitions copatlife  
 disponible en todos los acabados copatlife

## flow.ine

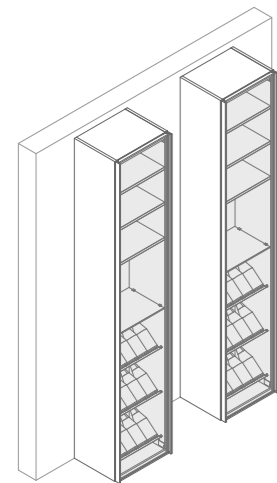

**informazioni tecniche - technical information - info technique - información técnica**  
 Colonne con anta a vetro completa di elementi portabottiglie e portacalici.  
 Tall units with glass door complete with bottle and glass holder elements.  
 Colonnes avec porte vitrée avec éléments porte-bouteilles et porte-verres.  
 Columnas con puerta de cristal completas con elementos porta botellas y portavasos.

L. (cm)	H. (cm)	P. (cm)
45-60	139	34,2
45-60	199	34,2
45-60	211	34,2
45-60	218	34,2
45-60	235	34,2

**finiture - finishes - finitions - acabados**  
 disponibile in tutte le finiture copatlife  
 available in all copatlife finishes copatlife  
 disponible dans toutes les finitions copatlife  
 disponible en todos los acabados copatlife

## colonna guest

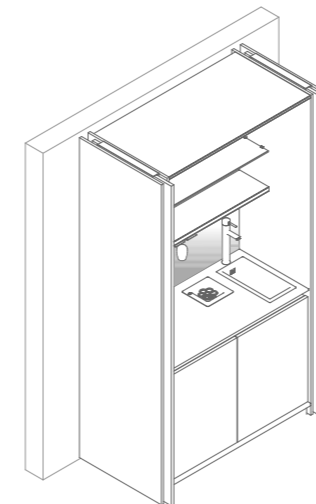

**informazioni tecniche - technical information - info technique - información técnica**  
 Colonna con ante rientranti completa di mensole in vetro, portacalici e schienale retroilluminato con radiocomando.

Column with pocket doors complete with glass shelves, glass holder and backlit backpanel with remote control.

Colonne avec portes rentrantes avec étagères en verre, support en verre et fond rétro éclairé avec télécommande.

Column con puertas retráctiles completa con estantes de vidrio, soporte de vidrio y fondo retro iluminado con control remoto.

L. (cm)	H.(cm)	P. (cm)
134,7	199	67
134,7	211	67
134,7	218	67
134,7	235	67
134,7	259	67

**finiture - finishes - finitions - acabados**  
 disponibile in tutte le finiture copatlife (escluso ante LESS)  
 available in all copatlife finishes copatlife (excluding LESS doors)  
 disponible dans toutes les finitions copatlife (hors portes LESS)  
 disponible en todos los acabados copatlife (excepto puertas LESS)

# ELEMENTI SPECIALI

special elements | éléments particuliers | elementos especiales

## snack tio

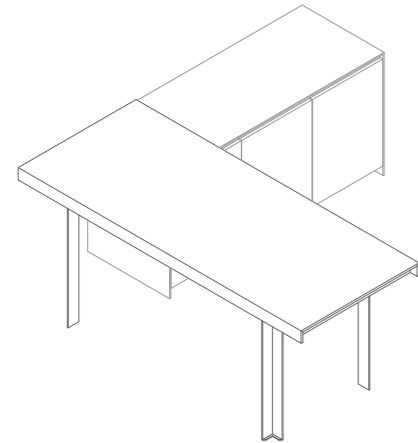

### informazioni tecniche - technical information - info technique - información técnica

Snack con piano sp. 16 mm lavorato a "folding", gambe in metallo e teste attrezzabili con prese elettriche o USB.

Snack with countertop th. 16 mm "folding", metal legs and covers that can be equipped with electrical or USB sockets.

Snack avec plan de travail ép. 16 mm "pliable", pieds et têtes métalliques pouvant être équipés avec prises électriques ou USB.

Barra desayuno con encimera gr. 16 mm "plegable", patas y cabezales metálicos que se pueden equipar con enchufes eléctricos o USB.

L. (cm)	H.(cm)	P. (cm)
150-300	87,4-92,5	70/100

### finiture - finishes - finitions - acabados

top  
countertop  
plan de travail  
encimera

laminato HPL  
fenix Ntm  
rovere spazzolato  
legno speciale  
plancia

gambe  
legs  
pieds  
patas

nero opaco

## tuki back

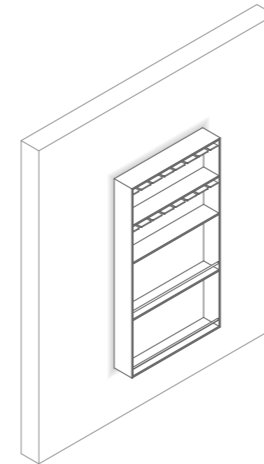

### informazioni tecniche - technical information - info technique - información técnica

Elemento contenitore applicabile a parete con portacalici e ringhierine in alluminio brunito. Disponibile su richiesta con retroilluminazione LED e/o schiena in gres laminam.

Container element applicable to the wall with glass holder and railings in brunito aluminum finish. Available upon request with LED backlit and / or back in laminam gres porcelain.

Élément conteneur applicable au mur avec porte-verre et garde-rails en aluminium brunito. Disponible à la demande avec rétro éclairage LED et/ou dos en grès Laminam.

Elemento contenedor aplicable a pared con portavasos y barandillas en aluminio brunito. Disponible bajo pedido con retroiluminación LED y/o trasera en porcelánico Laminam.

L. (cm)	H.(cm)	P. (cm)
57-67	96	16,5
57-67	120	16,5
57-67	139	16,5
57-67	199	16,5

### finiture - finishes - finitions - acabados

struttura  
structure  
structure  
estructura

melaminico  
laminato HPL  
fenix Ntm  
laccato satinato/lucido/  
speciale/premium  
rovere spazzolato  
legno speciale

## snack lag

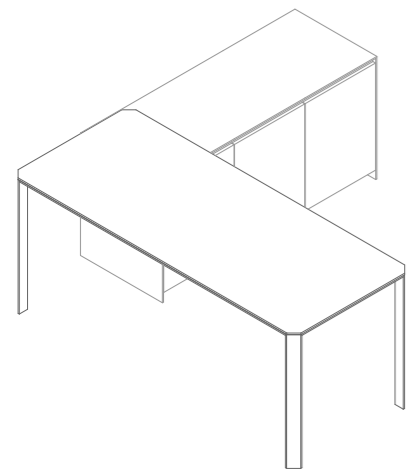

### informazioni tecniche - technical information - info technique - información técnica

Snack con struttura e gambe in massello e piano sp. 12 mm, lavorazione a "taglio inclinato".

Snack with structure and legs in solid wood and worktop th. 12 mm, "inclined cut" profile.

Snack avec structure et pieds en bois massif et plan de travail ép. 12 mm, ouvraison "coupe inclinée".

Barra desayuno con estructura y patas en madera maciza y tapa gr. 12 mm, mecanizado "corte inclinado".

L. (cm)	H.(cm)	P. (cm)
140-240	92-103	90/100/120

### finiture - finishes - finitions - acabados

top  
worktop  
plan de travail  
encimera

laminato HPL  
fenix Ntm  
rovere spazzolato  
legno speciale  
gres laminam

struttura  
structure  
structure  
estructura

rovere spazzolato  
legno speciale  
nero opaco

## tuki side

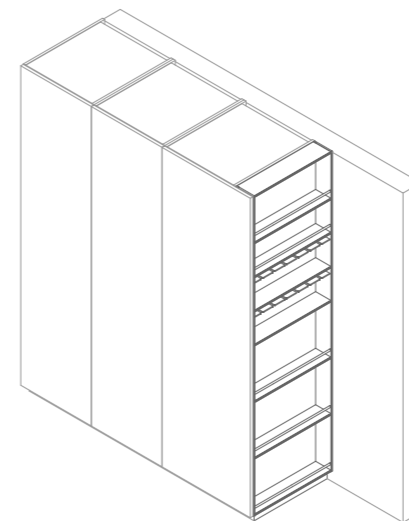

### informazioni tecniche - technical information - info technique - información técnica

Elemento contenitore applicabile lateralmente ad una colonna terminale P.57 o P.67. Disponibile su richiesta con schiena in gres laminam.

Container element that can be applied laterally to a P.57 or P.67 terminal column. Available upon request with laminam gres porcelain splashback.

Élément conteneur applicable latéralement sur une colonne terminale P.57 ou P.67. Disponible à la demande avec fond en gres Laminam.

Elemento contenedor que se puede aplicar lateralmente a una columna terminal P.57 o P.67. Disponible bajo pedido con respaldo en porcelánico Laminam.

L. (cm)	H.(cm)	P. (cm)
57-67	139	15
57-67	199	15
57-67	211	15
57-67	218	15
57-67	235	15
57-67	259	15

### finiture - finishes - finitions - acabados

struttura  
structure  
structure  
estructura

melaminico  
laminato HPL  
fenix Ntm  
laccato satinato/lucido/  
speciale/premium  
rovere spazzolato  
legno speciale



# TIPOLOGIE APERTURE 3.1

opening typologies | typologies ouvertures | tipologias de aperturas

## Tipologia mobile

Cabinet type | Type de meuble | Tipo de mueble

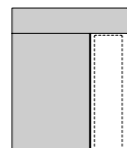

senza gola  
without groove  
sans gorge  
sin gola

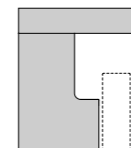

gola curva  
curved groove  
gorge courbe  
gola curva

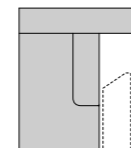

gola piatta  
flat groove  
gorge plate  
gola plana

## Tipologia anta

Door type | Typologie de porte | Tipo de puerta

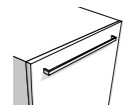

maniglia esterna  
external handle  
poignée extérieure  
tirador exterior

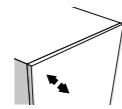

push-pull

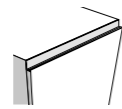

maniglia integrata Board  
integrated Board handle  
poignée intégrée Board  
tirador integrado Board

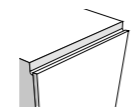

bordo dritto  
straight edge  
chant droit  
canto recto

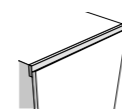

30° GRIP  
30° GRIP  
30° Grip  
30° Grip



90° TAKE  
90° TAKE  
90° TAKE  
90° TAKE

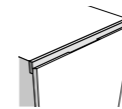

maniglia integrata Incasso  
Incasso integrated handle  
poignée intégrée Incasso  
tirador integrado Incasso

# TIPOLOGIE APERTURE 3.1 LESS

opening typologies | typologies ouvertures | tipologias de aperturas

## Tipologia mobile

Cabinet type | Type de meuble | Tipo de mueble

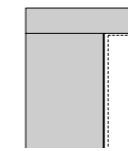

senza gola  
without groove  
sans gorge  
sin gola

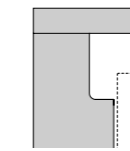

gola curva  
curved groove  
gorge courbe  
gola curva

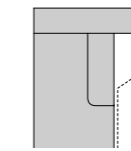

gola piatta  
flat groove  
gorge plate  
gola plana

## Tipologia anta

Door type | Typologie de porte | Tipo de puerta

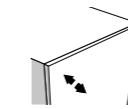

push-pull

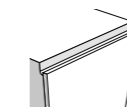

bordo dritto  
straight edge  
chant droit  
canto recto

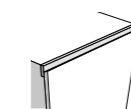

30° GRIP  
30° GRIP  
30° Grip  
30° Grip

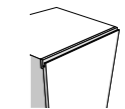

90° TAKE  
90° TAKE  
90° TAKE  
90° TAKE

# FINITURE 3.1

finishes | finitions | acabados

## laccato satinato - lucido

matt - gloss lacquer | laqu  mat - brillant | lacado mate - brillo



## laccato speciale

special lacquer | laqu  sp ciale | lacado especial



## rovere spazzolato

polished oak | ch ne bross  | roble pulido



## legno speciale

special wood | bois sp ciale | madera especial



## laccato premium

premium lacquer | laqu  premium | lacado premium



# FINITURE 3.1

finishes | finitions | acabados

## laminato hpl

hpl laminate | stratifié hpl | laminado hpl



cemento portland



nero tekno



cesur brown stone



fossile



emerald

## fenix ntm

fenix ntm | fenix ntm | fenix ntm



bianco kos



beige



beige arizona



terra



cacao orinoco



verde comodoro



grigio efeso

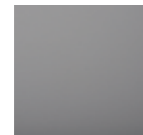

grigio antrim



grigio bromo



grigio



nero



blu fes

## acciaio inox aisi 304

stainless steel | acier inoxydable | acero inoxidable



satinato



vintage



trama

# FINITURE 3.1 LESS

finishes | finitions | acabados

## finiture telaio

premium lacquer | laquè premium | lacado premium



bianco opaco



champagne



brunito

## vetro temperato lucido - opaco

glossy - matt tempered glass | verre trempé brillant - opaque | cristal templado brillo - mate



bianco puro



mandorla



arena



grigio chiaro



grigio 50



pepe

## gres

porcelain | porcelaine | porcelanico



bianco calce

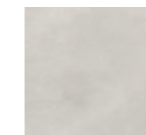

grigio calce

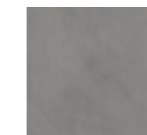

tortora calce

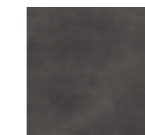

nero calce



seta gris

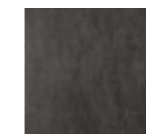

seta liquorice

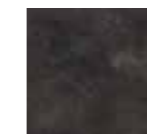

ossido nero





The mark of  
responsible forestry

**Richiedi prodotti certificati FSC®**

Upon request are available products with FSC® certification  
Produits certifiés FSC® sur demande  
Sobre pedido suministro de productos con certificación FSC®

progetto: gherardiarchitetti  
immagini: Bruger studio  
fotolitografia: Lucegroup.it  
stampa: AGCM

si ringraziano:

Alessi, Amini, Anatomy Design, Astep,  
B&B Italia, Carl Hansen & Son, Cassina,  
David Pompa, De Castelli, De Padova,  
Ferm Living, Ferrone, Flos, Grip, Guzzini,  
Hay, Herman Miller, Ideal Work, Iittala,  
Knoll, Kristina Dam Studio, Letroh,  
Linea Light Group, Marazzi, Molteni,  
Motarasu Yoko, Noom, Noor 11, Nude,  
Poliform, Skema, Ton, Varaschin, Venini,  
Vicarbe, When Objects Work, Xilia,  
101 Copenhagen

Copat Life srl  
Via E. Chiaradia, 11/A,  
33074 Fontanafredda PN

tel +39 0434 617111 r.a  
fax +39 0434 617212  
www.copatlife.it  
info@copatlife.it



